

2018年度

福山市テニス協会行事報告



福山市テニス協会

〒721-0974

福山市東深津町5-18-5

TEL(084)928-5011

FAX(084)944-3553

福山市テニス協会ホームページ

<http://park12.wakwak.com/~tennis/>

福山市テニス協会 e-mail

f_tennis_mail@tennis.sakura.ne.jp

f-tennis@zb.wakwak.com

2018年度 行 事 報 告

月 日	行 事 名	2017年度	2018年度
毎週土曜日	福山テニスアカデミー		
1月6日・7日・8日	第6回 鞆の浦ベテランオープンテニス大会	161名	S 153名 D 46組
1月27日	競技運営委員会		
2月 4日	理事会		
2月18日	総会		
2月25日	第10回 福山ミックスダブルステニス大会 竹ヶ端テニスコート	47組	52組
3月 4日・11日	第34回 福山市議会議長杯シングルステニス大会 びんご運動公園・福山テニスセンター・沼隈テニスコート 神辺テニスセンター・長者原コート	321名	323名
3月25日	PLAY&STAY(キッズテニス)	14名	130名
5月3日・4日・5日	第95回 県知事杯春季テニス大会 びんご運動公園		
5月13日・20日	第34回 福山市議会議長杯ダブルステニス大会 竹ヶ端コート・沼隈テニスコート	176組	182組
5月21日・22日	第56回 実業団対抗テニス大会(県予選) 三原運動公園		
6月17日	第8回 福山わかばテニス大会 竹ヶ端テニスコート	男子41名・女子8名	男子32名・女子12名
7月8日(22日)	第29回 福山ジュニアテニス大会 小・中学生の部	199名	小150名 中103名
7月15日	第29回 福山ジュニアテニス大会 高校生の部	143名	138名
7月22日	理事会		
8月20日	高校生テニス強化練習会 竹ヶ端テニスコート	3高校 男女30名	3高校 男女21名
8月21日	ルール講習・実技(ジュニアを対象)	26名	30名
8月21日～24日	初心者ナイターテニス教室 竹ヶ端テニスコート	25名	25名
9月23日・30日	第34回 福山市長杯ダブルステニス大会 竹ヶ端コート・沼隈テニスコート	183組	156組
10月14日・21日	第34回 福山市長杯シングルステニス大会 びんご運動公園・竹ヶ端コート 長者原コート・日本化薬コート	310名	280名
11月11日	第34回 福山市テニス協会団体対抗戦 竹ヶ端テニスコート	33 チーム	37 チーム
12月1日・2日	第30回 福山ジュニアテニス大会 小中学生の部	205名	小136名 中83名
12月 9日	第30回 福山ジュニアテニス大会 高校生の部	138名	136名

目 次

2018年度行事報告書

第6回 鞆の浦ベテランオープンテニス大会	1 ~	13
第10回 福山ミックスダブルステニス大会	14 ~	18
第34福山市議会議長杯シングルステニス大会	19 ~	28
第34回 福山市議会議長杯ダブルステニス大会	29 ~	33
第8回 福山わかばテニス大会	34 ~	36
第29回 福山ジュニアテニス大会	37 ~	53
第34回 福山市長杯ダブルステニス大会	54 ~	60
第34回 福山市長杯シングルステニス大会	61 ~	68
第34回 福山市テニス協会団体対抗戦	69 ~	70
第30回 福山市ジュニアテニス大会	71 ~	78
男子A級シングルス・ダブルスランキング	79	
女子A級シングルス・ダブルスランキング	80	
福山市議会議長杯シングルス歴代勝者	81 ~	83
福山市議会議長杯ダブルス歴代勝者	84 ~	85
福山市長杯ダブルス歴代勝者	86 ~	87
福山市長杯シングルス歴代勝者	88 ~	90

男子35才以上シングルス

1	1	G0022563	石川 昌平	石川TC	
2			桑田 洋輔	MRA・サザンクロスTC	
3			大嶋 幸平	Liberte	
4		G0022174	山田 宏一郎	北斗七星	

男子40才以上シングルス

	登録番号	氏名	所属	仲間裕記	出原亮宏	西崎友宏	完了試合	勝敗	順位
1	G0017333	仲間 裕記	備前市役所		80	82	2	2-0	1
2		出原 亮宏	MRA・サザンクロスTC	08		28	2	0-2	3
3	G0022112	西崎 友宏	スマイル	28	82		2	1-1	2

男子45才以上シングルス

シード順位	登録番号	氏名	所属	Tournament Progress					
1	G0022221	岡本 貴心	MRA・サザンクロスTC						
2			bye						
3	G0022796	小藤 清孝	スマイル						
4	G0022712	池田 貴司	中国電力TC						
5	3 G0016241	中野 慎太郎	ノア・インドアステージ						
6	G0022815	中原 光生	ザ☆ミッツ						
7	G0019183	佐藤 正章	MRA・サザンクロスTC						
8	G0021577	武田 将孝	since34						
9	G0022093	石丸 淳一	ルネサンス広島東千田						
10			bye						
11		貞光 裕之	JFEスチール						
12	4 G0022376	有浦 太郎	IBIDEN						
13	申請中	中原 誠	みなみ坂テニススクール						
14	G0021397	定金 誠一郎	スマイル						
15			bye						
16	2 G0017152	岡本 秀貴	IWAMOTO Indoor Tennis						

男子50才以上シングルス

シード順位	登録番号	氏名	所属
1	1	G0001311 松石 和典	MRA・サザンクロスTC
2		bye	
3	G0022384	川崎 哲朗	ウインTC
4	G0021430	高本 克彦	ユニバー神戸テニス倶楽部
5		佐藤 清則	福山市職労連合硬式テニス部
6		bye	
7		bye	
8	8	G0005047 土屋 達郎	ユニバー神戸テニス倶楽部
9	3	G0004061 土屋 光正	MRA・サザンクロスTC
10		bye	
11		bye	
12	G0017615	上東 宏之	JFTC津山
13		日野 克徳	グリーンストーンヒルズTC
14		bye	
15		bye	
16	5	G0019153 奥野 仁史	M'S CLUB
17	7	G0019374 中村 寛幸	R3!
18		bye	
19		bye	
20		野島 祐行	フォレストコースト
21	G0009129	高上 昌久	ユニバー神戸テニス倶楽部
22		bye	
23		bye	
24	4	G0022373 大岡 聡	三井住友銀行
25	6	G0020840 加藤 修	やすいそ庭球部
26		bye	
27		bye	
28	G0022829	小林 靖	広島市役所
29	G0015926	山本 聖	スエヒロテニスプラザ
30	G0020778	前川 尚弘	every TC
31		bye	
32	2	G0015764 乾 建作	GIOCO

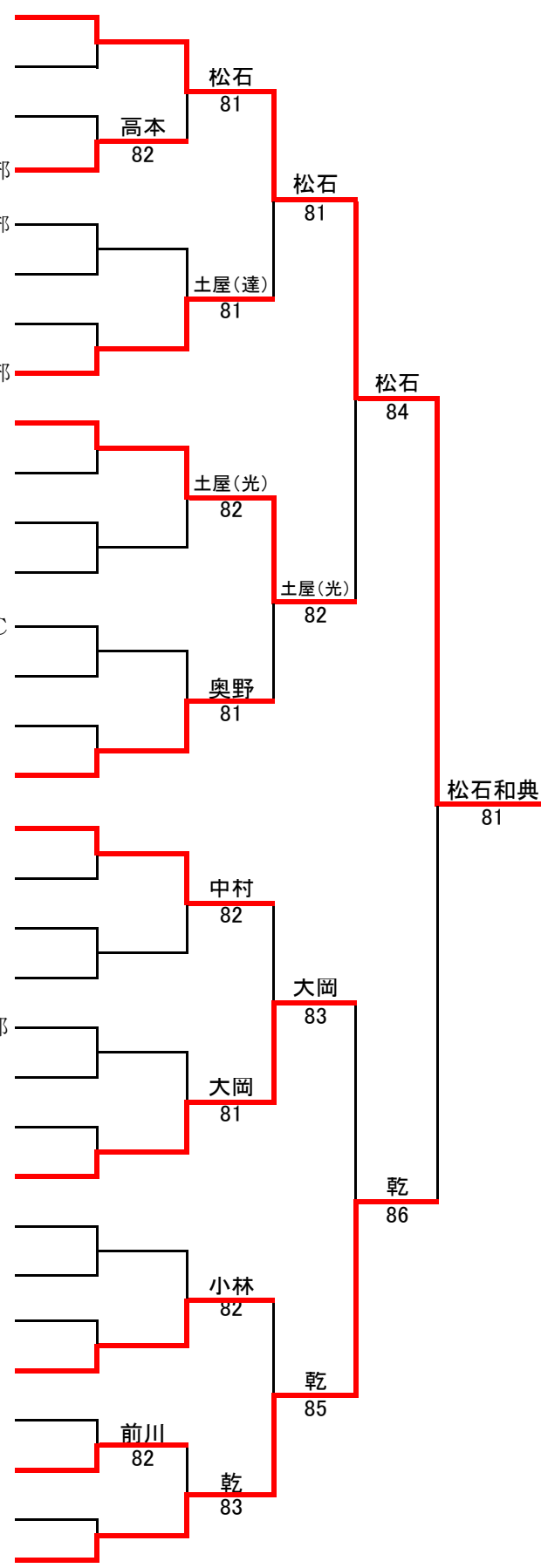

男子55才以上シングルス

シード順位	登録番号	氏名	所属
1	1 G0014524	大倉 康典	スマイル
2		bye	
3	G0001280	高尾 秀一	MRA・サザンクロスTC
4	G0022448	井ノ上 隆昭	長崎北陽台高校
5	4 G0004691	是枝 哲浩	ノア・インドアステージ姫路
6		bye	
7	G0022784	小谷 誠毅	ISTC
8	G0012629	佐々木 和之	美原の森テニスガーデン
9	G0018075	藤井 康司	JFEスチール
10		渡辺 健示	岡山ローンテニスクラブ
11		bye	
12	3 G0018817	山崎 実	チーム.T・K
13	G0022164	岩森 浩之	香里グリーンテニスクラブ
14		細谷 隆浩	Down Under
15		bye	
16	2 G0006582	中川 勝範	金曜塾

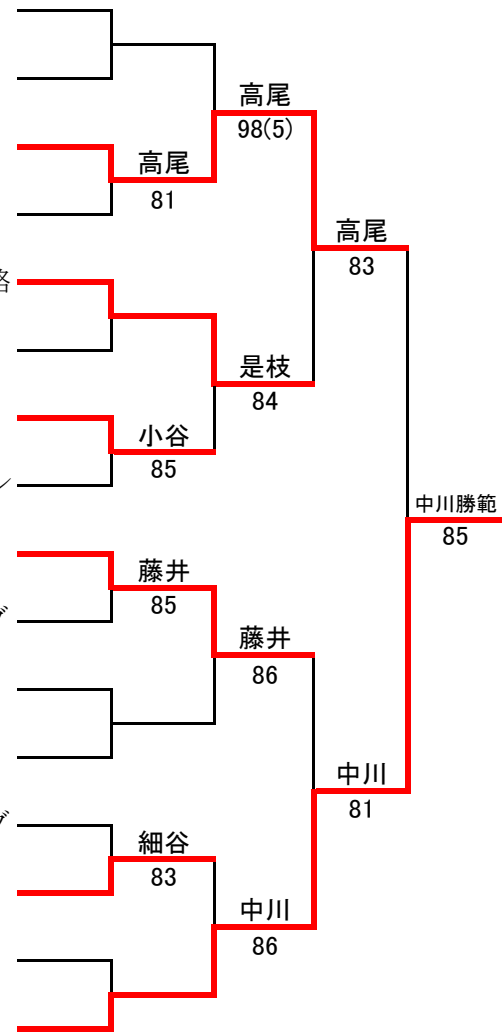

男子60才以上シングルス

シード順位	登録番号	氏名	所属			
1	1	G0004509	東原 篤	イースト フィールド		
2				bye		東原
3		田邊 昌彦	はつしばクラブ		板垣	wo
4	G0019003	板垣 和彦	岡山法曹テニスクラブ		82	東原
5	G0006564	釜野 昇	アキラITC		釜野	85
6	G0005504	浮田 敏美	大竹TC		80	藤井
7			bye			84
8	6	G0020493	藤井 多喜雄	デルタ工業テニスクラブ		東原
9	3	G0005434	中川 恒雄	JFEスチール		85
10			bye			中川
11	G0016964	大賀 寿夫	ラートハウス		大賀	83
12		ダグラス ウォーカー	Double Fault		81	河原
13	G0021230	荒井 藤男	歌浦TC		荒井	83
14	G0021656	新山 佳尚	かかしテニスクラブ		wo	河原
15			bye			84
16	5	G0022228	河原 昭宏	海上自衛隊 呉		東原 篤
17	8	G0021072	田中 正彦	廿日市ローンテニスクラブ		84
18			bye			田中
19	G0022046	久保田 高生	ウインTC		久保田	85
20	G0022436	井手野下 治男	NNTC		98(2)	上本
21	G0021976	大谷 正彦	岡山ローンテニスクラブ		四茂野	85
22		四茂野 昌英	早朝テニスバラの会		81	上本
23			bye			80
24	4	G0001494	上本 徳治	上本テニススクール		上本
25	7	G0017385	下川 寿春	サンデーテニスクラブ		85
26			bye			山本
27	G0018941	山本 公三	姫路ローンテニスクラブ		山本	85
28	G0022307	近藤 栄達	備後テニス倶楽部		83	森下
29		寄谷 純治	HPGテニスクラブ		山名	83
30	G0019978	山名 邦夫	グリーンストーンヒルズTC		86	森下
31			bye			82
32	2	G0006640	森下 誠	TPK		

男子65才以上シングルス

シード順位	登録番号	氏名	所属
1	1	G0019683 平岡 一高	松山ローンテニスクラブ
2			bye
3	G0017249	江原 良一	岡山ローンテニスクラブ
4	G0021523	湯浅 隆	広島医師ローンテニスクラブ
5	3	G0004124 田中 千春	海上自衛隊 呉
6	G0022722	山下 政信	熊野ローンテニスクラブ
7	G0020412	藤本 幸男	岡山ローンテニスクラブ
8	G0013585	橋本 富夫	TOPテニスクラブ
9	G0001245	安那 三知生	福山ロイヤルテニスクラブ
10	G0019903	松本 正雄	サンデーテニスクラブ
11	G0017691	田中 和男	ちーむB
12	4	G0015667 光武 誠	高松ローンテニスクラブ
13	G0021832	樫本 義人	サンデーテニスクラブ
14	G0020429	竹島 正典	帝人松山テニスクラブ
15		小林 正夫	MRA・サザンクロスTC
16	2	G0015757 樋口 好央	ウインビレッジT.C.

平岡	85
江原	81
田中(千)	86
橋本	81
田中(千)	84
松本	82
光武	81
光武	86
竹島	82
樋口	80
竹島	85
平岡一高	80
竹島	83

男子70才以上シングルス

シード順位	登録番号	氏名	所属
1	1	G0017683 渡辺 邦昭	TOPテニスクラブ
2			bye
3	G0012993	河本 眞二	三原テニスガーデン
4		清水 一信	グリーンストーンヒルズTC
5	G0014460	檀之上 博行	グリーンストーンヒルズTC
6			bye
7			bye
8	7	G0017681 能美 邦昌	姫路ローンテニスクラブ
9	3	G0018104 山口 建暉	熊野ローンテニスクラブ
10			bye
11			bye
12	G0018337	中山 公彦	新市ローンテニスクラブ
13		石田 敬典	健球会
14			bye
15			bye
16	8	G0001439 横井 雄二	岡山ローンテニスクラブ
17	6	G0000993 吉田 整司	屋島テニスクラブ
18			bye
19			bye
20	G0019893	富山 忠男	三菱電機 神戸
21	G0007801	尾崎 千万生	岡山ローンテニスクラブ
22			bye
23			bye
24	4	G0018614 松下 博美	ローランギャロ
25	5	G0005449 三井 寿人	グリーンストーンヒルズTC
26			bye
27			bye
28	G0018220	坂田 弘美	丸亀インドアテニスクラブ
29	G0021788	阿部 俊夫	岡山ローンテニスクラブ
30			bye
31			bye
32	2	G0013059 古土井 悠	西条ロイヤルテニスクラブ

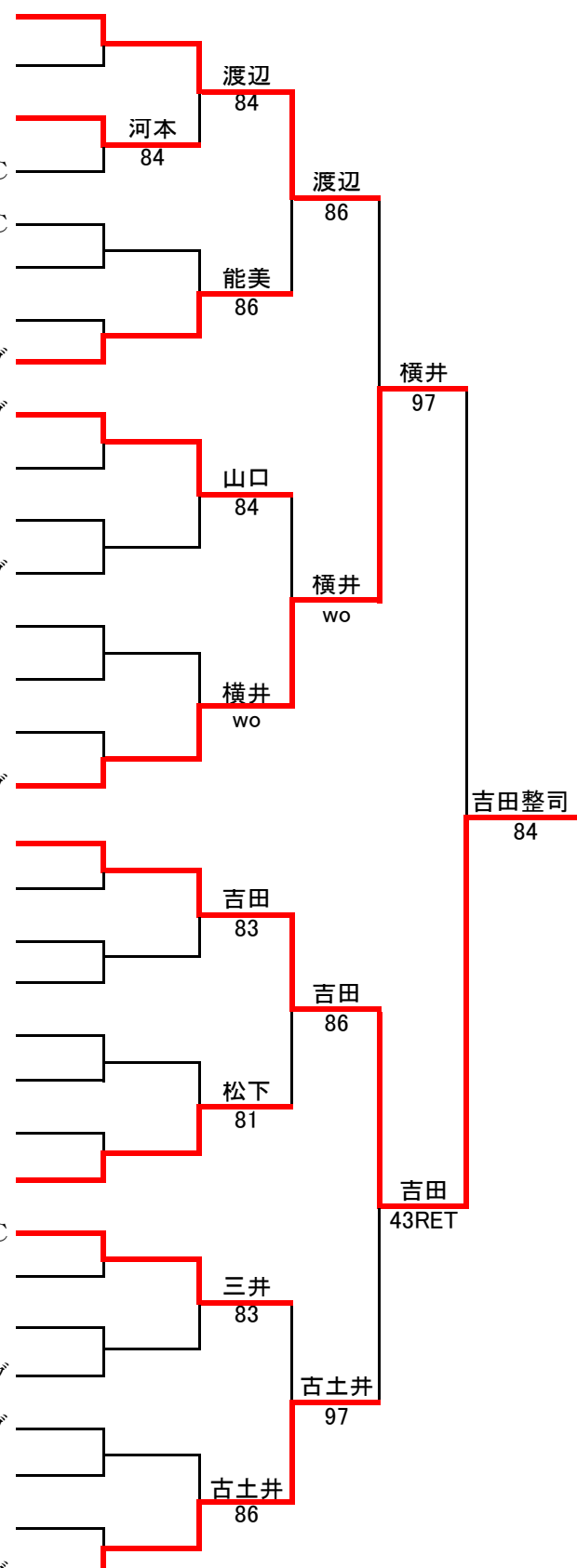

女子40才以上シングルス

	登録番号	氏名	所属	谷岡ゆかり	小島麻衣子	勝浦由子	完了試合	勝敗	順位
1	L0012252	谷岡 ゆかり	ふくいTC	/	80	18	2	1-1	2
2	申請中	小島 麻衣子	R3!	08	/	18	2	0-2	3
3	L0018376	勝浦 由子	らけっと らんど あみ	81	81	/	2	2-0	1

女子45才以上シングルス

シード順位	登録番号	氏名	所属	トーナメント						
1	1	L0011369	中野 利香	ノア・インドアステージ						
2			bye							
3	L0018361	長谷井 時代	MRA・サザンクロスTC							
4	L0019014	小野 千奈	藤原薬局							
5	L0012607	奥野 博子	M's CLUB							
6	L0018333	岩井 敦子	カラバッシュテニスクラブ							
7			bye							
8	2	L0010256	上村 美智子	らけっと らんど あみ						

女子50才以上シングルス

シード順位	登録番号	氏名	所属	トーナメント						
1	1	L0009559	大森 葉子	シャープ						
2			bye							
3	L0012739	星野 奈緒美	福山市職労連合硬式テニス部							
4	L0018623	加藤 順子	MRA・サザンクロスTC							
5	3	L0009698	湊 朱美	STT						
6			bye							
7			bye							
8	L0018342	備中 美恵	テニスクラブART							
9	L0006312	白神 圭子	イースト フィールド							
10	L0012211	羽田 美和子	JFEスチール							
11			bye							
12	4	L0007928	眞田 美樹	福山市職労連合硬式テニス部						
13	L0012017	橋本 敦子	ウィンビレッジテニスクラブ							
14	L0019203	古川 雅子	R3!							
15			bye							
16	2	L0009561	牧野 恵子	サンランドロイヤルTC						

女子55才以上シングルス

シード順位	登録番号	氏名	所属
1	1	L0012414 角 元 子	芦屋国際ローンテニスクラブ
2			bye
3	L0012753	山 本 和 美	JLTFおかやま
4	L0012573	野 崎 千 代 美	STT
5	4	L0008476 矢 野 真 弓	ユニバー神戸テニス倶楽部
6			bye
7			bye
8	I0012666	吉 岡 京 子	彦根グリーンTC
9	L0018457	河 内 順 子	R3!
10	L0011503	飯 塚 知 子	姫路書写テニスコート
11			bye
12	3	L0010875 川 崎 佳 香	Tennis bonbon
13	L0004504	永 川 寿 子	福山市職労連合硬式テニス部
14		赤 木 美 子	テニスクラブART
15			bye
16	2	L0000761 花 房 る り 子	ガーデングリーンテニスクラブ

女子60才以上シングルス

シード順位	登録番号	氏名	所属
1	1	L0008059 山 川 知 枝	芦屋国際ローンテニスクラブ
2			bye
3	L0012400	兼 頼 知 子	美原の森テニスガーデン
4	L0018451	今 井 雅 美	泉大津ロイヤルテニスクラブ
5	L0010966	加 藤 純 子	チェリーテニスクラブ
6			bye
7			bye
8	2	L0000885 中 村 直 子	松田テニス塾

男子45才以上ダブルス

シード順位	登録番号	氏名	所属			
1	1	G0021577 武田 将孝 小嶋 幹男	since34 since34			
2			bye		武田 小嶋	
3	G0022815	中原 光生 田中正彦	ザ☆ミッツ		中原 田中	84
4		平井 利和 江崎 武	JFEスチール JFEスチール		97	武田将孝 小嶋幹男
5	申請中	中原 誠 南目 真澄	みなみ坂テニススクール みなみ坂テニススクール		佐藤 小寺	84
6	G0019183	佐藤 正章 小寺 邦彦	MRA・サザンクロスTC MRA・サザンクロスTC		82	塚岡 頼永
7			bye			80
8	2	G0017520 塚岡 武 G0018128 頼永 学和	愛媛県庁テニスクラブ 大洲ローンTC			

男子50才以上ダブルス

	登録番号	氏名	所属	松石和典 谷 征純	高本克彦 小林 靖	上東宏之 前川尚弘	完了試合	勝敗	順位
1	G0001311 G0012219	松石 和典 谷 征純	MRA・サザンクロスTC Team FOREST HILLS		83	85	2	2-0	1
2	G0021430 G0022829	高本 克彦 小林 靖	ユニバー神戸テニス倶楽部 広島市役所	38		85	2	1-1	2
3	G0017615 G0020778	上東 宏之 前川 尚弘	JFTC津山 Every TC	58	58		2	0-2	3

男子55才以上ダブルス

シード順位	登録番号	氏名	所属			
1	1	G0014524 大倉 康典 G0004935 長 塩 薫	スマイル スマイル		大倉 長塩	
2		G0018818 川井 信太郎 G0018817 山 崎 実	チーム.T・K チーム.T・K		wo	大倉康典 長塩 薫
3	G0006582	中川 勝範 渡辺 健示	金曜塾 岡山ローンテニスクラブ		高尾 細谷	83
4	G0001280	高尾 秀一 細谷 隆浩	MRA・サザンクロスTC DOWN UNDER		85	

男子65才以上ダブルス

	登録番号	氏名	所属	橋本富夫 樋口好央	東田秀也 山本 高	竹島正典 光武 誠	完了試合	勝 敗	順 位
1	G0013585 G0015757	橋本 富夫 樋口 好央	TOPテニスクラブ ウインビレッジT.C.		75	75	2	2-0	1
2		東田 秀也 山本 高	備後テニス倶楽部 備後テニス倶楽部	57		62	2	1-1	2
3	G0020429 G0015667	竹島 正典 光武 誠	帝人松山テニスクラブ 高松ローンテニスクラブ	57	26		2	0-2	3

男子70才以上ダブルス

	登録番号	氏名	所属	三井寿人 古土井 悠	石田敬典 黒木 悟	清水一信 中山公彦	完了試合	勝 敗	順 位
1	G0005449 G0013059	三井 寿人 古土井 悠	グリーンストーンヒルズ 西条ロイヤルテニスクラブ		61	64	2	2-0	1
2		石田 敬典 黒木 悟	健球会 健球会	16		60	2	1-1	2
3	G0018337	清水 一信 中山 公彦	グリーンストーンヒルズ 新市ローンテニスクラブ	46	06		2	0-2	3

男子75才以上ダブルス

シード順位	登録番号	氏名	所属		
1	G0017191 G0013982	矢野 良市 吉澤 文人	岩国ファミリーテニスクラブ ローランギャロ		矢野 吉澤
2		片山 良男 小寺 慶昌	F&O		80
3		清水 信義 後藤 茂			83
4	G0013687 G0022558	堀 吉弘 妹山 貞彦	倉敷ローンテニスクラブ 倉敷ローンテニスクラブ		堀 妹山
					wo

女子45才以上ダブルス

シード順位	登録番号	氏名	所属
1	1	L0019027 山根 月美	やすいそ庭球部
		L0010997 吉竹 まゆみ	J. STAP
2		山田 美寿枝	イースト フィールド
		福島 宏子	三井造船
3		岡 くみ	Down Under
		小倉 美奈子	Down Under
4		駒牧 由起子	藤原薬局
		佃 美佐	藤原薬局

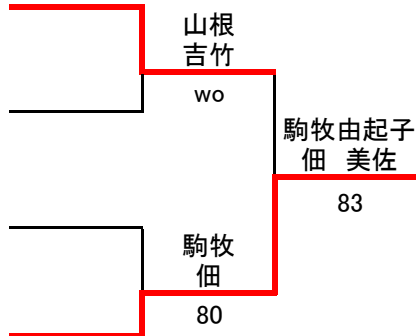

女子50才以上ダブルス

シード順位	登録番号	氏名	所属
1	1	L0004454 明比 敬子	ガーデングリーンテニスクラブ
		L0005405 三木 範子	TEAM MARS
2			bye
3		L0018623 加藤 順子	MRA・サザンクロスTC
		端本 てる子	TOPテニスクラブ
4		三浦 ひとみ	アスタリスク
		真鍋 やよい	アスタリスク
5	3	L0008801 戸田 ゆかり	Tennis bonbon
		藤井 香織	東ソー
6			bye
7			bye
8		L0007928 真田 美樹	福山市職労連合硬式テニス部
		L0019122 山田 智子	ラストットテニスクラブ
9		L0019125 松田 知子	ラストットテニスクラブ
		赤井 佐裕里	ラストットテニスクラブ
10			bye
11			bye
12	4	L0008478 松石 敦子	MRA・サザンクロスTC
		L0009506 高橋 美枝	関町LTC
13		L0019203 羽田 美和子	JFEスチール
		野崎 和子	F&O
14			bye
15			bye
16	2	L0009561 牧野 恵子	サンランドロイヤルTC
		L0009559 大森 葉子	シャープ

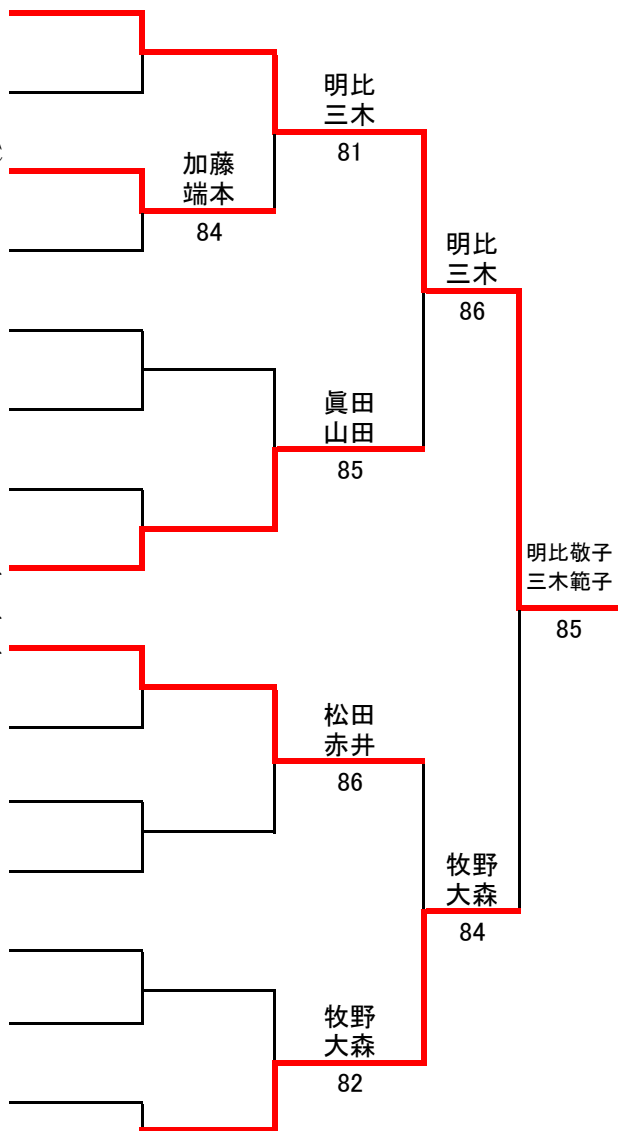

女子55才以上ダブルス

シード順位	登録番号	氏名	所属
1	1	L0012414 角 元 子 L0000761 花 房 るり子	芦屋国際ローンテニスクラブ ガーデングリーンテニスクラブ
2		bye	
3		L0009886 山 田 美 雪 L0009885 山 田 美 貴 子	イースト フィールド ラストットテニスクラブ
4		L0008476 矢 野 真 弓 L0018850 酒 井 美 佳 子	ユニバー神戸テニス倶楽部 ユニバー神戸テニス倶楽部
5		平松 真由美 竹内 智子	グリーンストーンヒルズTC
6		L0018895 藤井 理恵子 L0011065 風呂本 理矢	ケセラ Tension
7		bye	
8	2	L0010875 川 崎 佳 香 L0004504 永 川 寿 子	Tennis bonbon 福山市職労連合硬式テニス部

角 花房	80	矢野 酒井	82	角 元子 花房るり子	81
藤井 風呂本	81	藤井 風呂本	83		

女子60才以上ダブルス

シード順位	登録番号	氏名	所属
1	1	L0000885 中 村 直 子 L0008059 山 川 知 枝	松田テニス塾 芦屋国際ローンテニスクラブ
2		L0012274 石 原 房 子 L0012621 田 村 祐 子	テニスクラブART 高松ローンテニスクラブ
3		L0010966 加 藤 純 子 L0010956 田 村 洋 子	チェリーテニスクラブ Zero 1
4		L0004408 中 川 ま み L0018646 小 野 恵 子	Tension チームアソシエ

中村 山川	85	中川 小野	98(0)	中村直子 山川知枝	84
----------	----	----------	-------	--------------	----

第10回福山ミックスダブルステニス大会

オープンクラス

藤岡光輝・林沙紀 (MRA・サザンクロス) (ザ☆ミッツ)	75	
榎本敬久・浜上美千恵 (BINGO) (福山ローン)	61	
浜崎孝・浜崎佳代 (上本TS) (上本TS)		63
金尾敏弘・鈴木加恵 (MRA・サザンクロス) (MRA・サザンクロス)	64	
中原光生・江部孝枝 (ザ☆ミッツ) (フォレストコースト)		64
林智和・岡くみ (Down Under) (Down Under)	62	
佐藤正章・加藤順子 (MRA・サザンクロス) (MRA・サザンクロス)		62
長嶋秀諭・岩田歩 (寄島ローン) (ザ☆ミッツ)	63	
安村大地・前田夢歌 (福山平成T.T) (TOP)		川田・安村
川田知宏・安村未来 (TOP) (福山平成T.T)	63	63
貞光裕之・羽田美和子 (JFEスチール) (JFEスチール)		61
端本春輝・端本てる子 (TOP) (TOP)	62	
棗田洋輔・棗田理恵 (MRA・サザンクロス) (MRA・サザンクロス)		61
宇田憲司・眞田美樹 (福山市職労) (福山市職労)	76(1)	
土屋光正・天野伊津美 (MRA・サザンクロス) (GSH)		75
高野啓二・近藤諒子 (JFEスチール) (JFEスチール)		60
松村駿・河村弘子 (Liberte) (TOP)	64	
成毛宏充・谷末香久野 (寄島ローン) (B&G)		

第10回福山ミックスダブルステニス大会

BC級

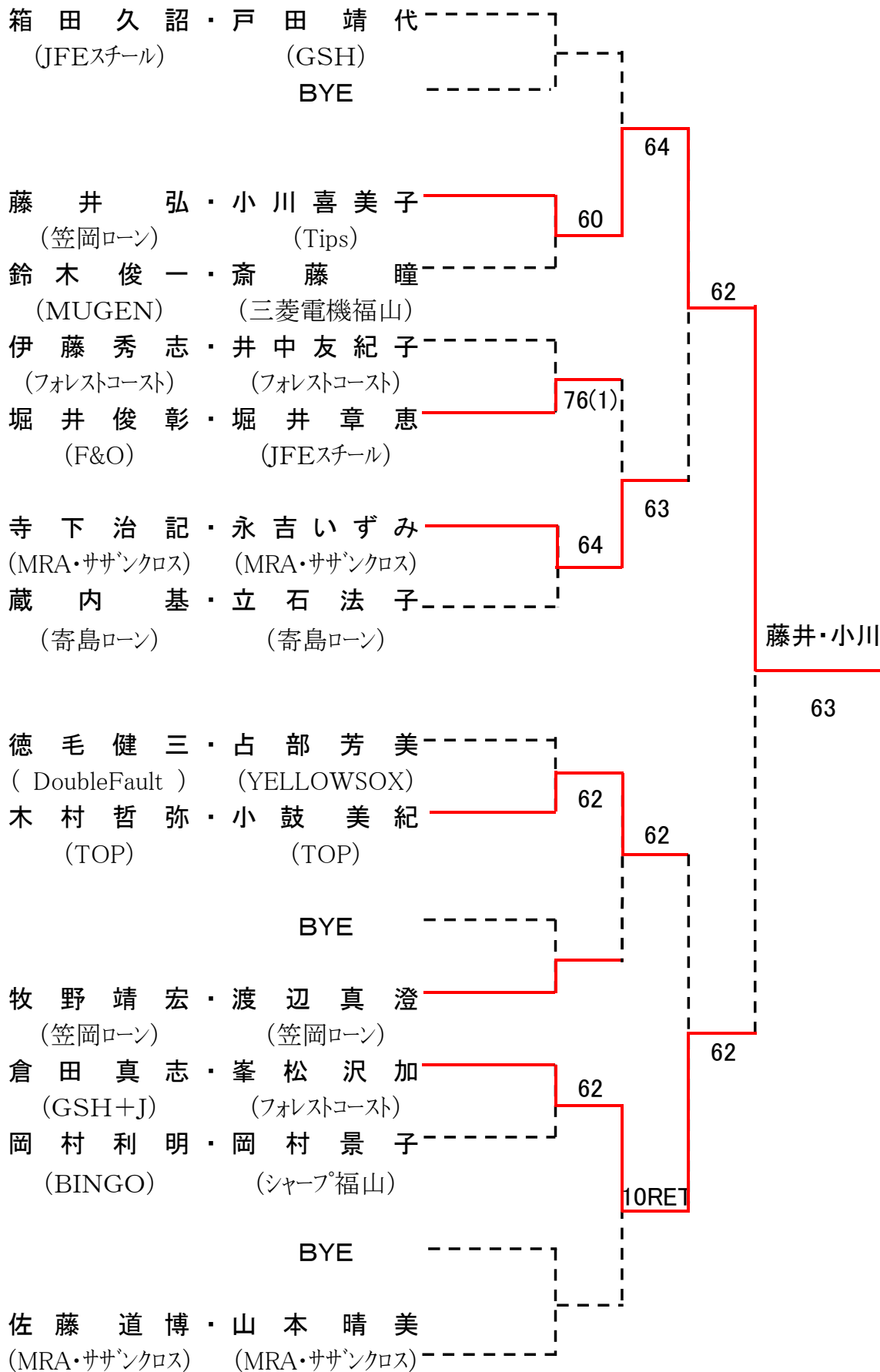

第10回福山ミックスタブルステニス大会

D級

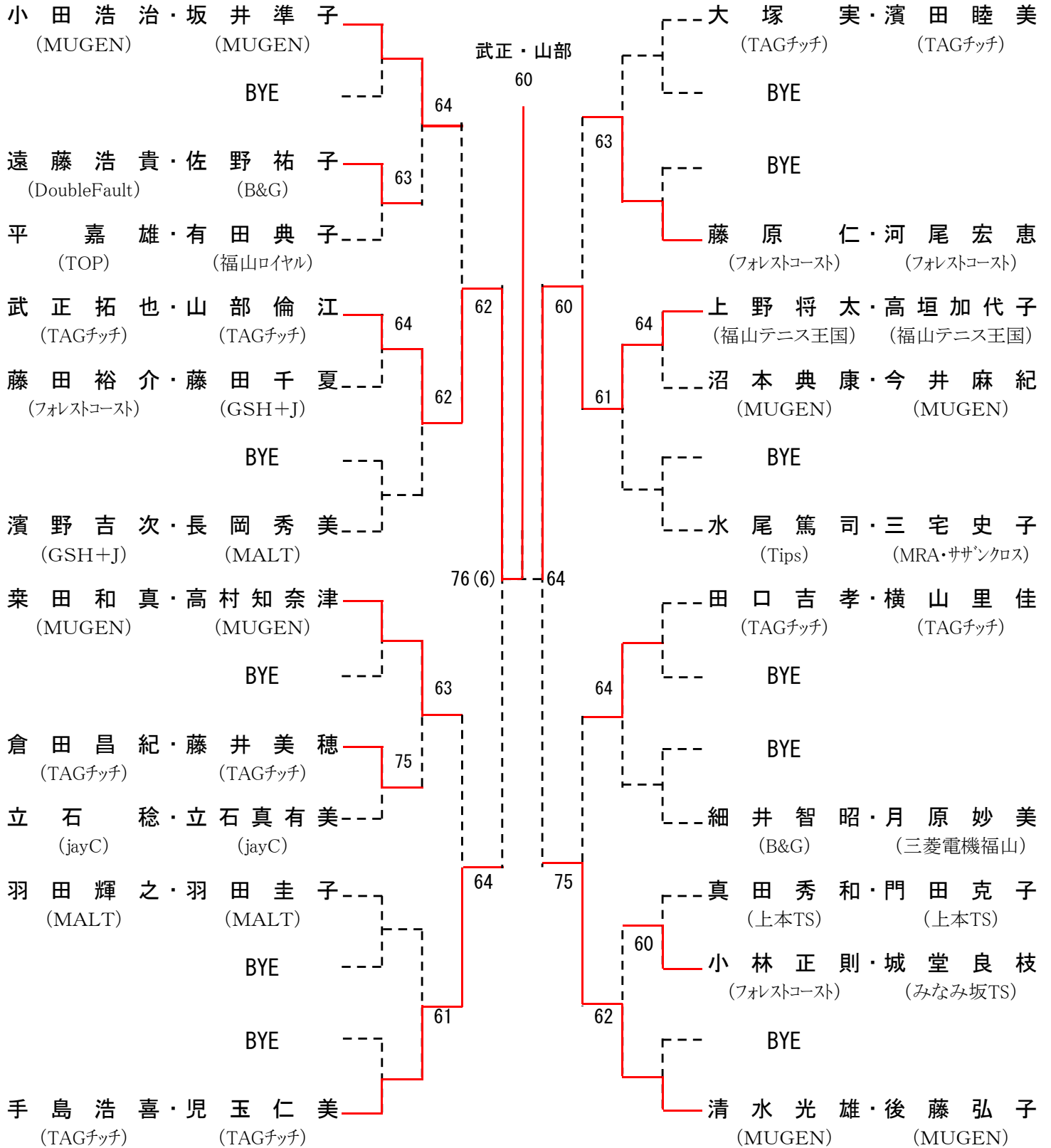

第10回福山ミックスダブルステニス大会

オープン (コンソレ)

BC級 (コンソレ)

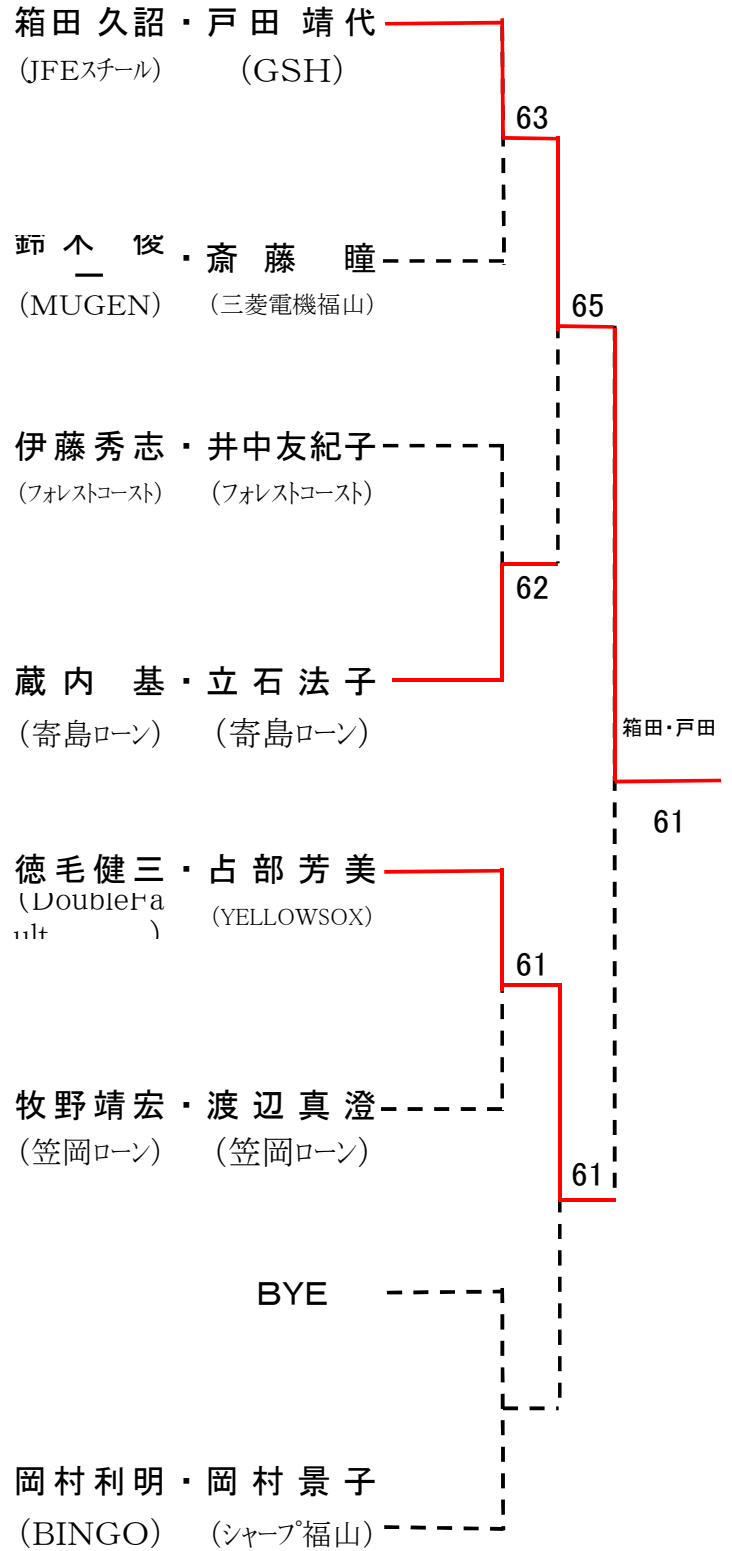
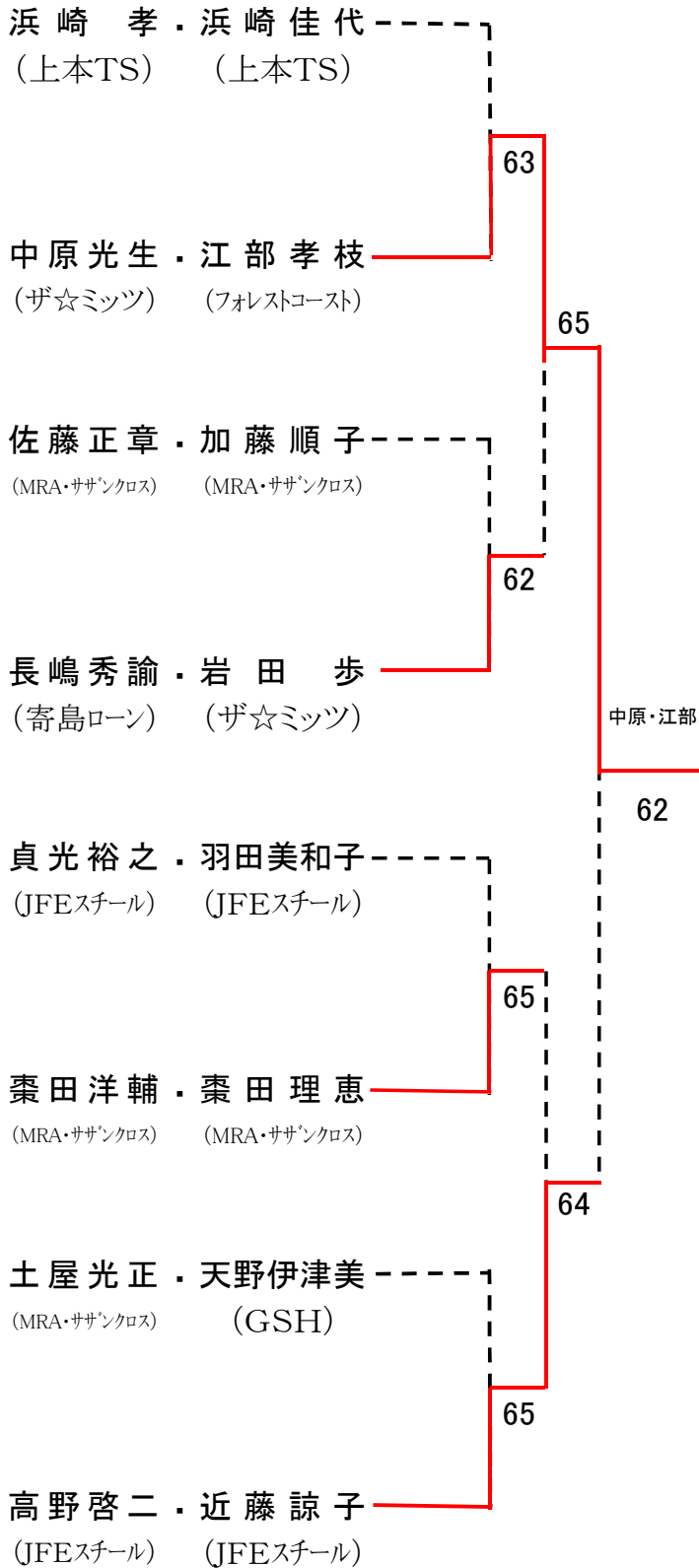

第10回福山ミックスタブルステニス大会

D級 (コンソレ)

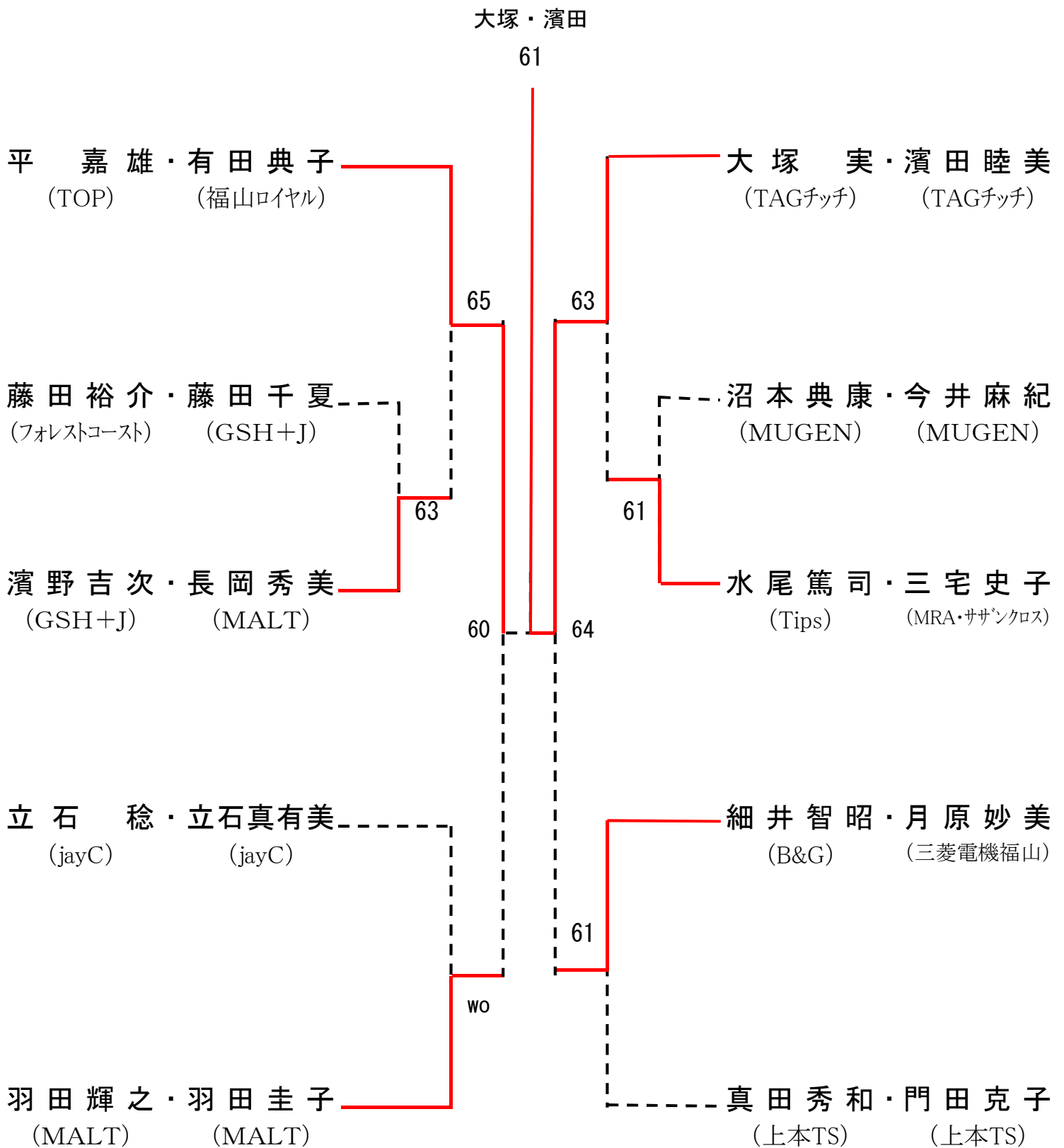

男子オープン

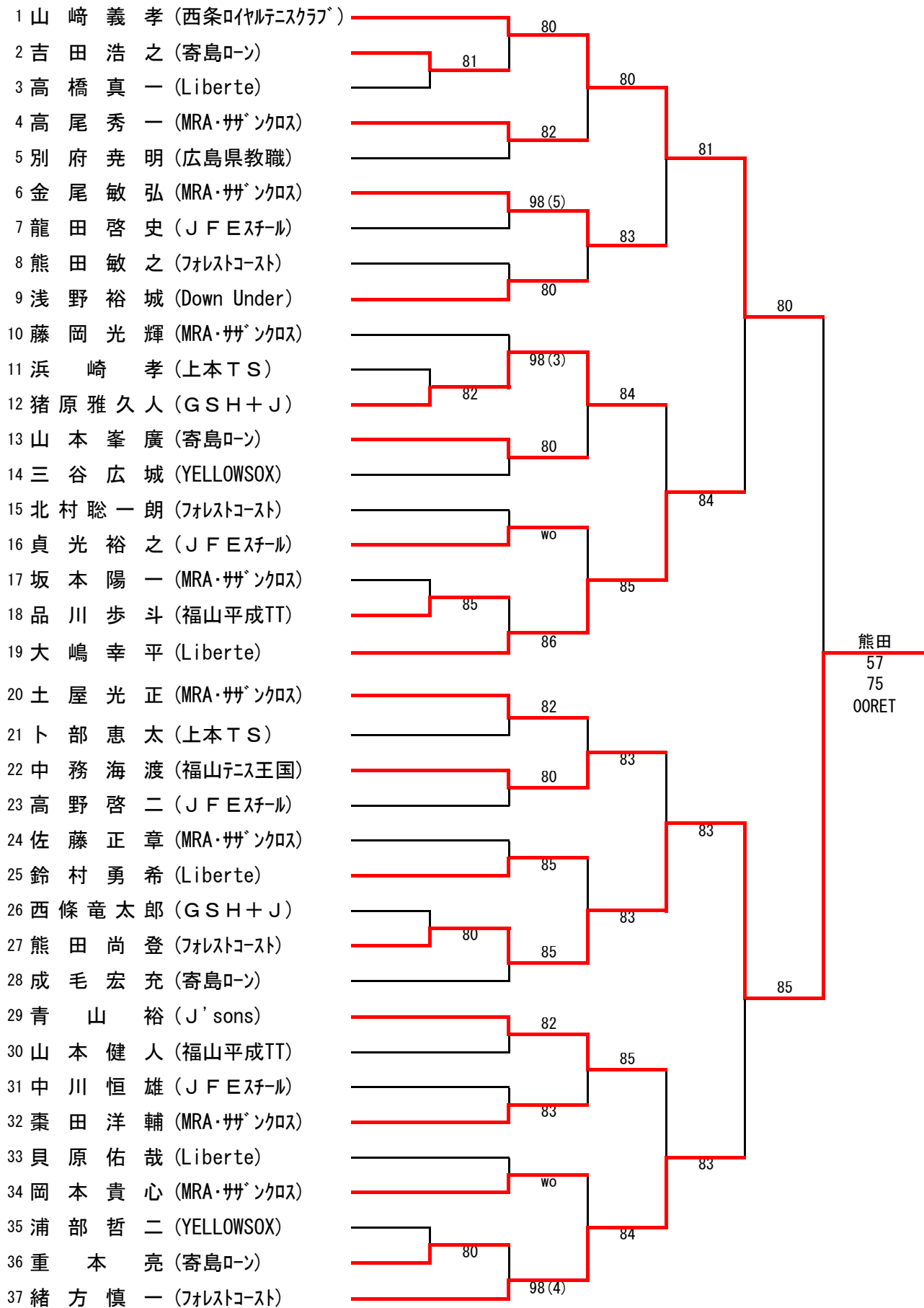

シード:①山崎、②緒方、③成毛、④藤岡、⑤大嶋、⑥青山、⑦浅野、⑧土屋、⑨棗田、⑩金尾、⑪北村

会場: びんご運動公園テニスコート

男子B級シングルス

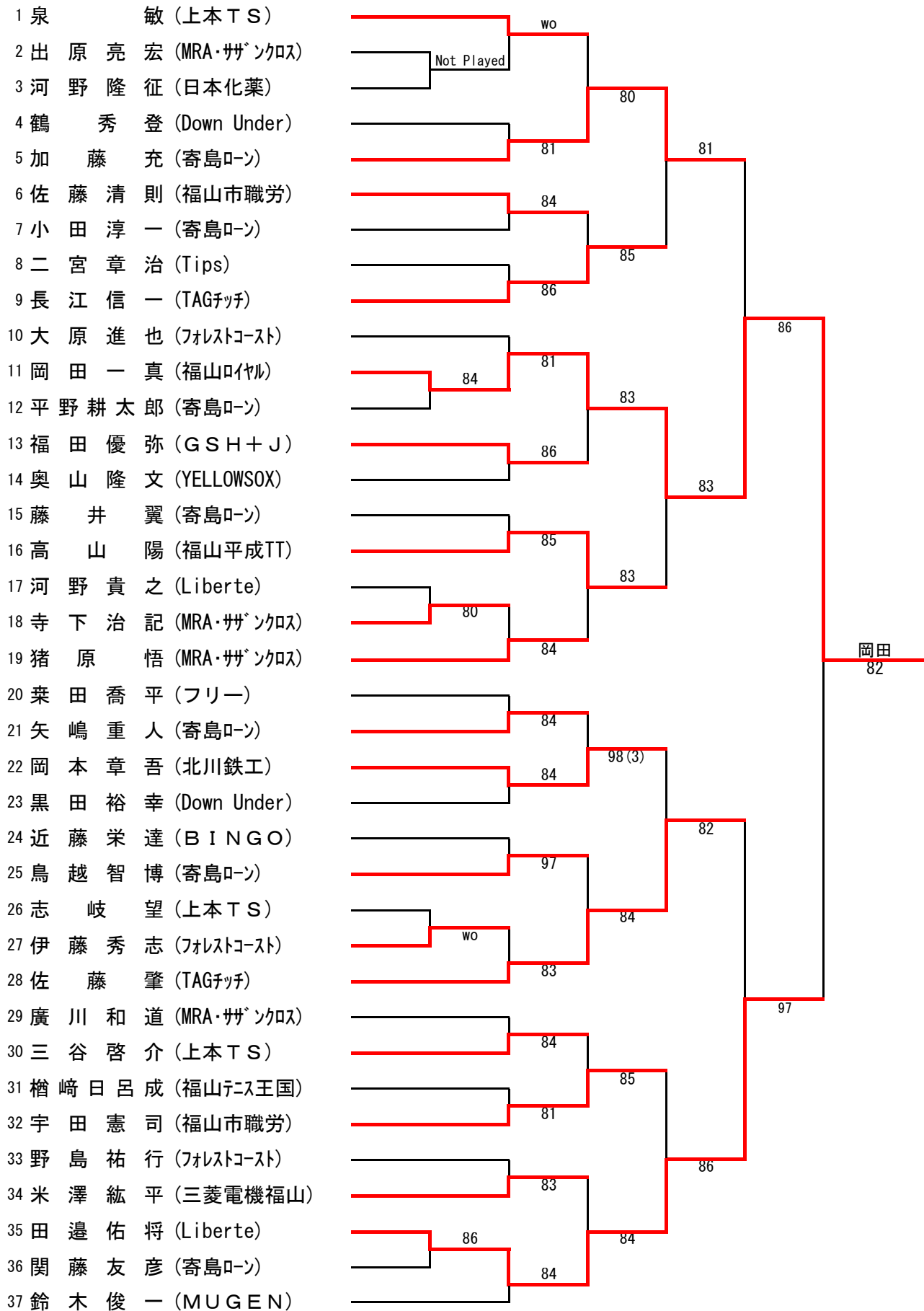

シード：①泉、②鈴木、③大原・佐藤（肇）・猪原、⑥佐藤（清）・長江・栗田・宇田・廣川

会場：長者原テニスコート

男子C級シングルス (Aブロック)

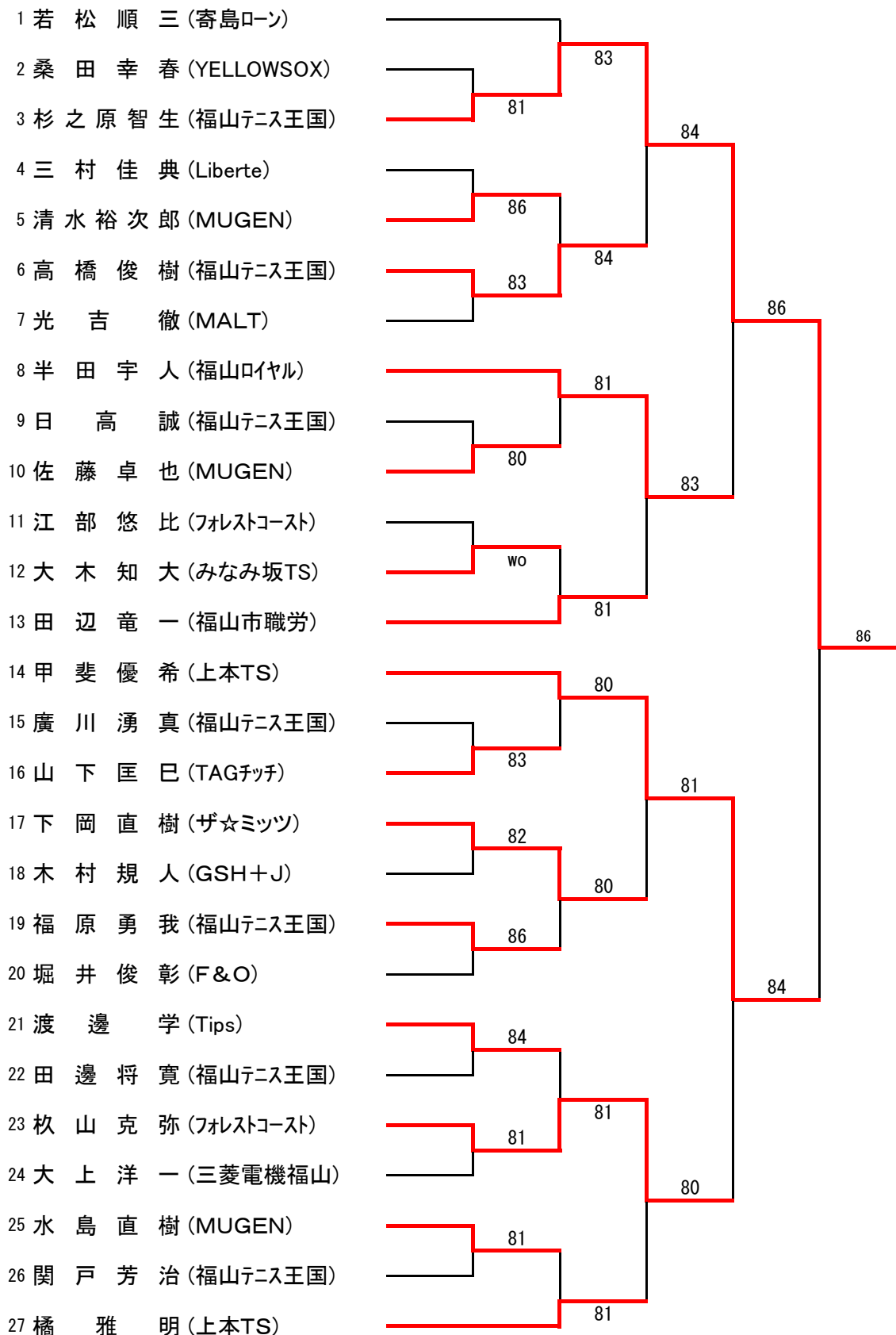

シード：①若松、②三木・四茂野、④安竹・橋・甲斐・高橋(謙)、⑧田辺

会場：竹ヶ端テニスコート

【21】

男子C級シングルス (Bブロック)

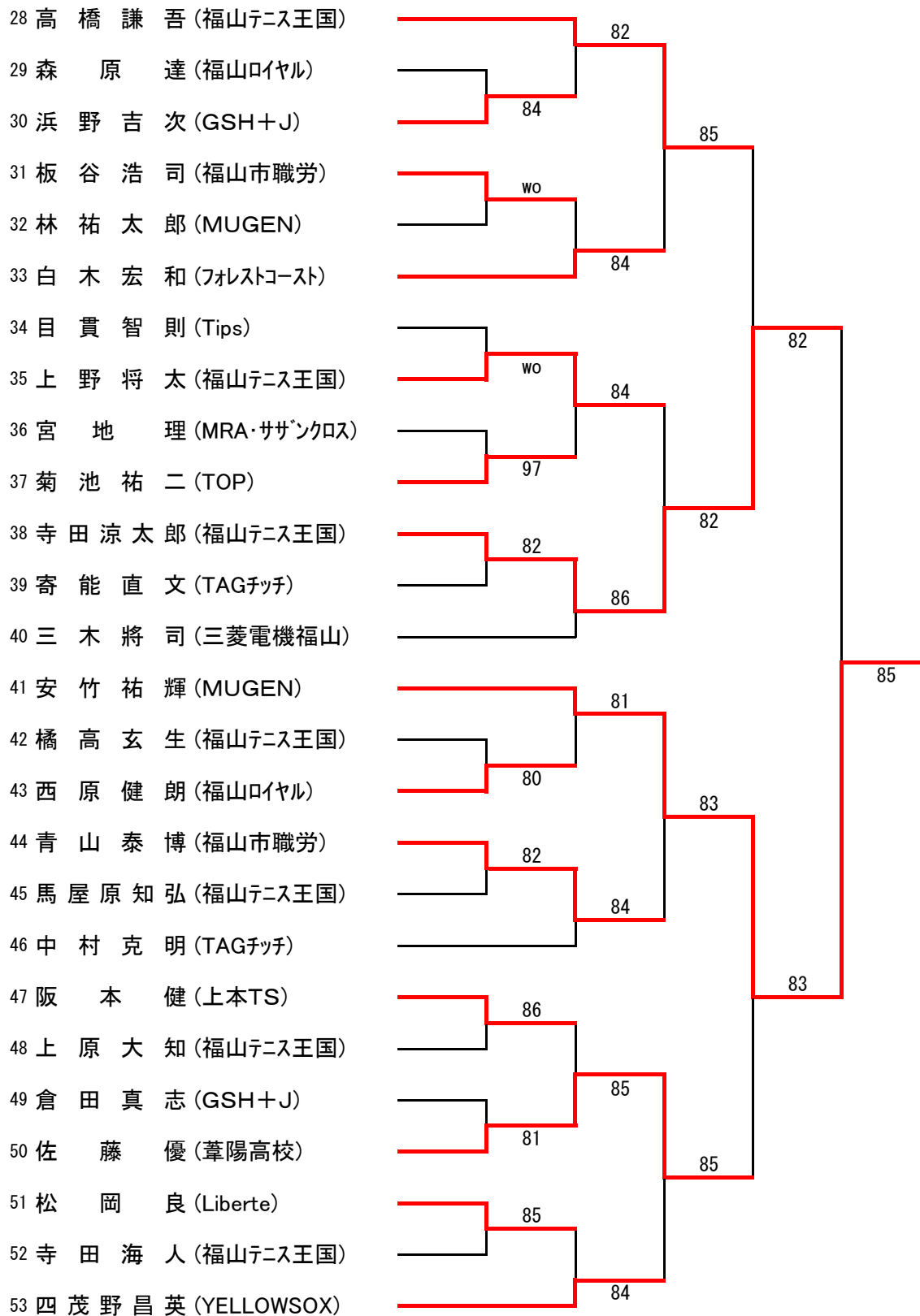

シード：①若松、②三木・四茂野、④安竹・橋・甲斐・高橋(謙)、⑧田辺

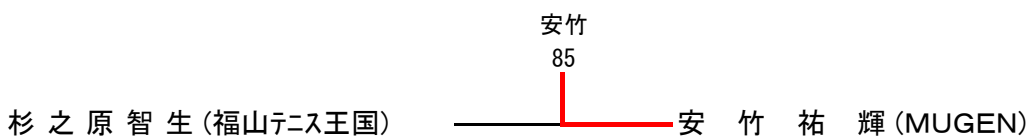

男子D級シングルス (Aブロック)

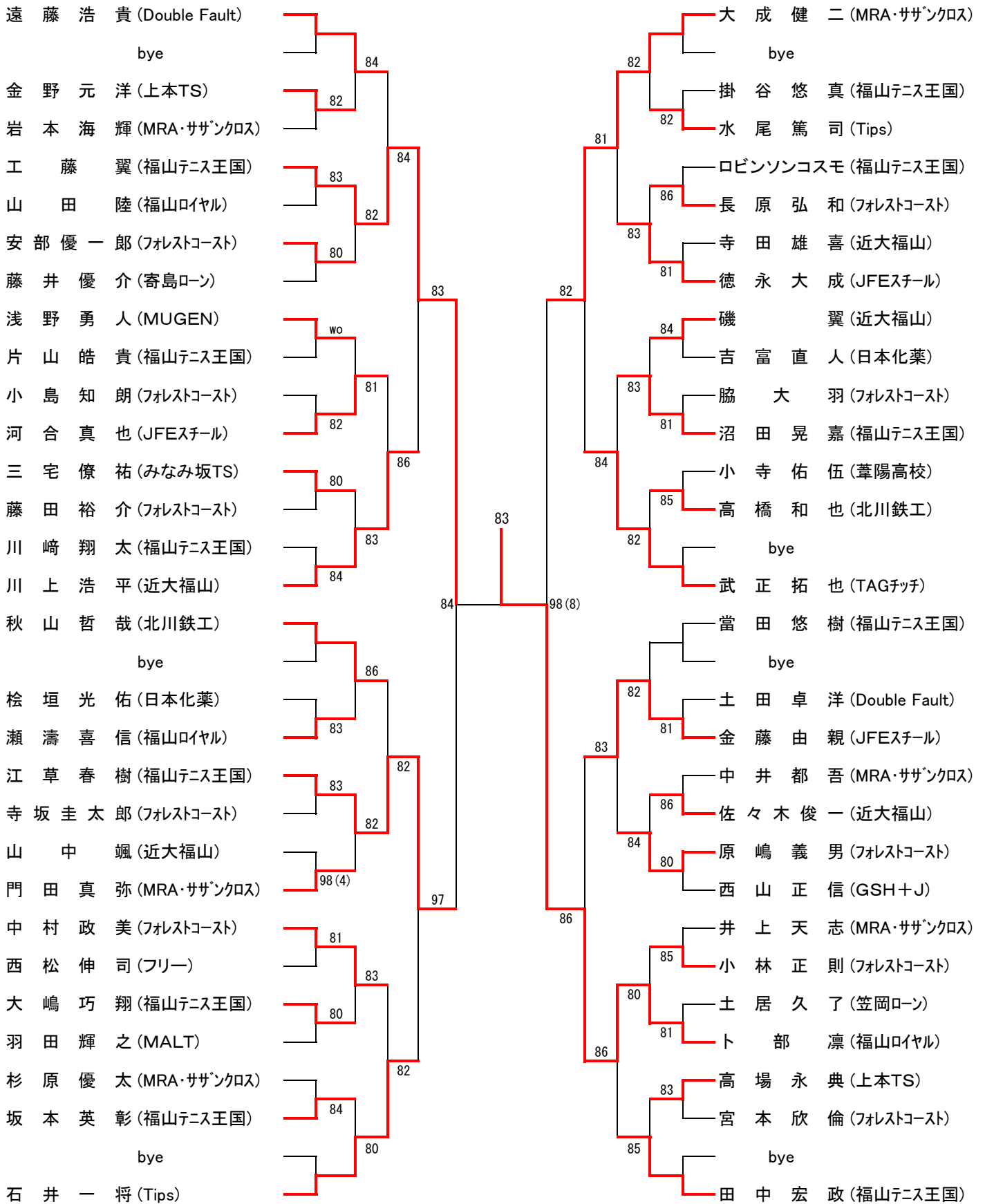

シード：①遠藤、②吉永、③峯松・田中・大成、⑥高須賀・石井・玉谷・河村・秋山、⑪甲斐・川上・菰田・當田・武正・前島

会場：びんご運動公園テニスコート

男子D級シングルス (Bブロック)

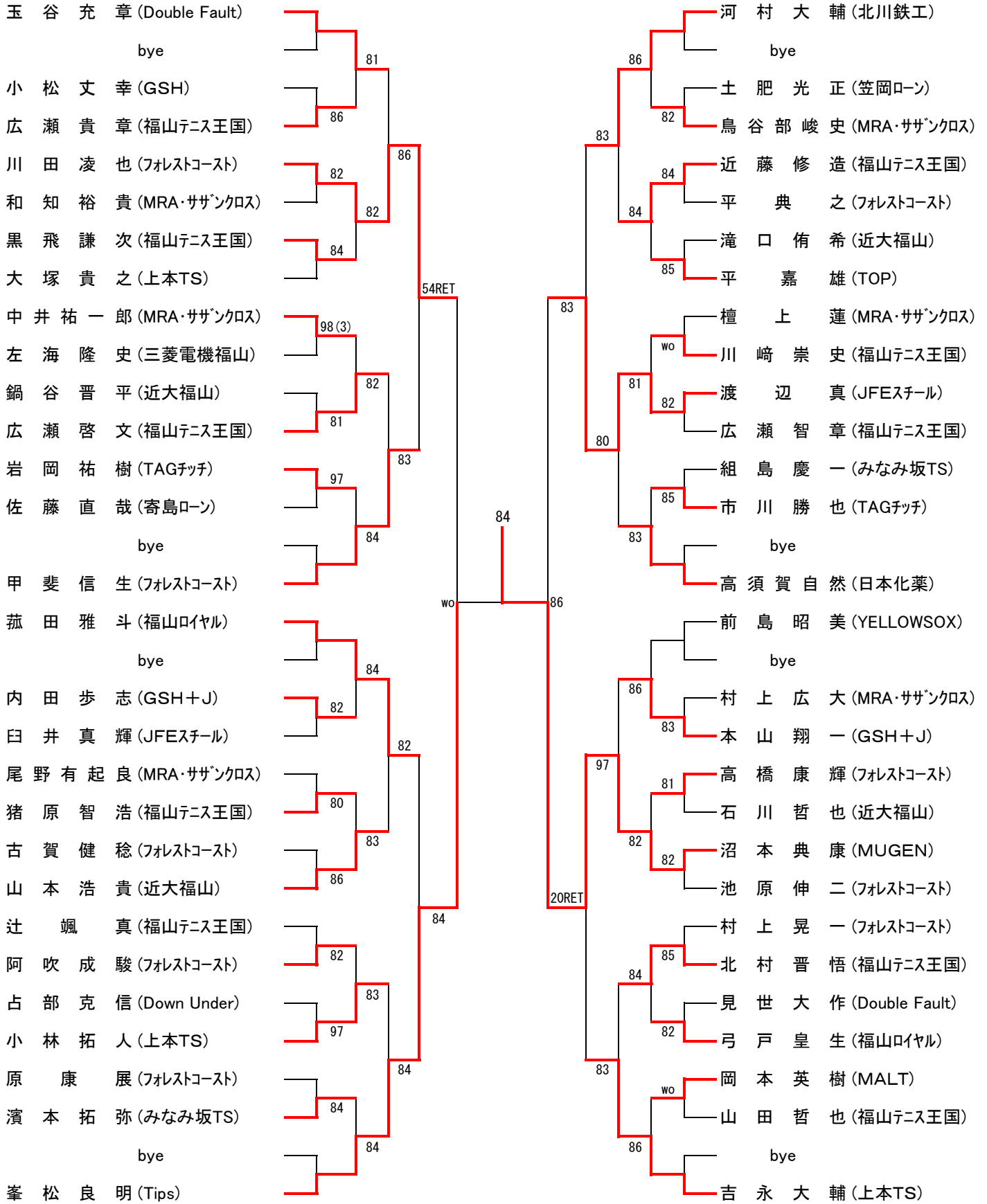

シード：①遠藤、②吉永、③峯松・田中・大成、⑥高須賀・石井・玉谷・河村・秋山、⑪甲斐・川上・菰田・當田・武正・前島

ト部 凜 (福山ロイヤル) 86 沼本典康 (MUGEN)

女子オープン

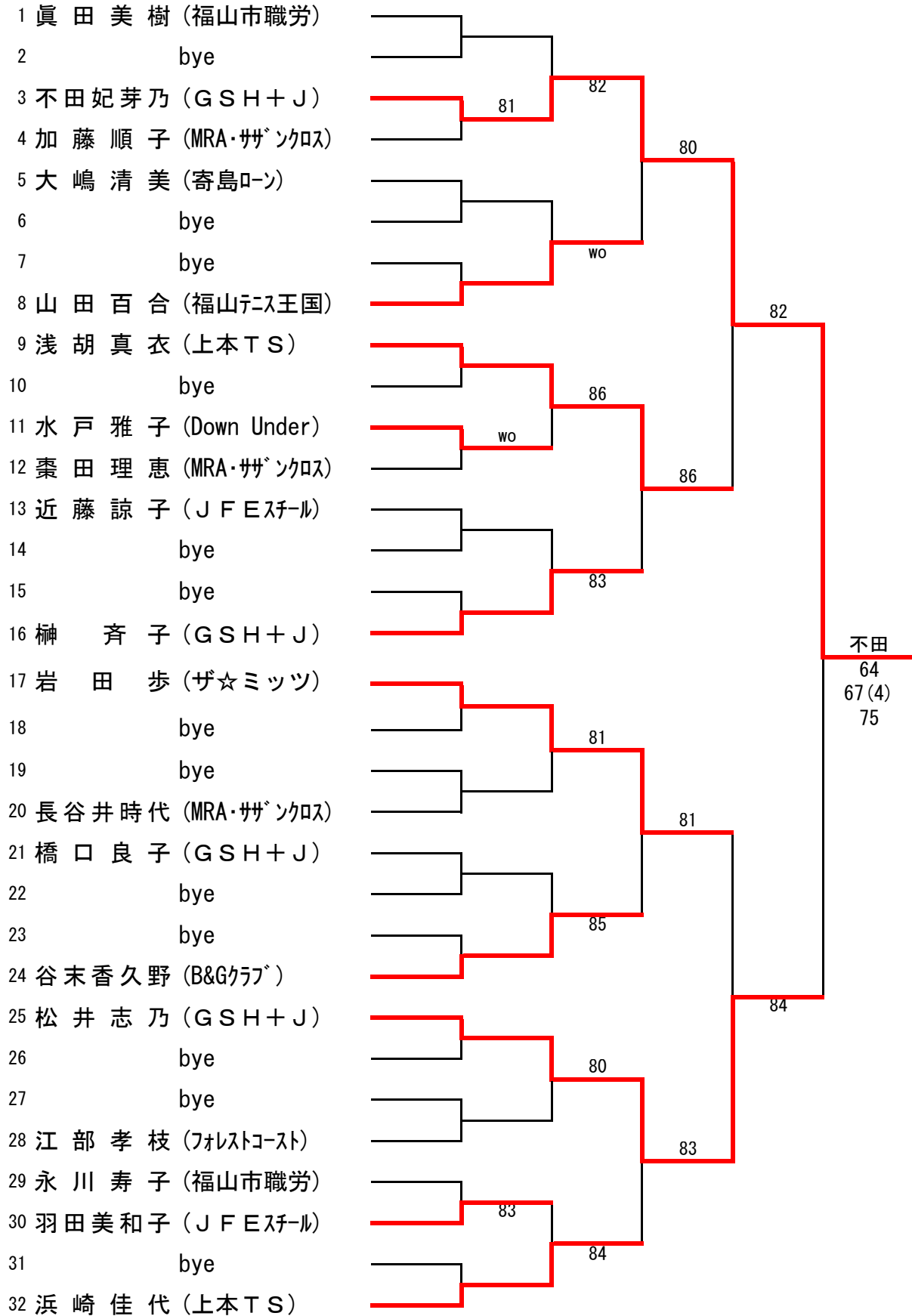

会場: 日本化薬テニスコート

女子B級シングルス

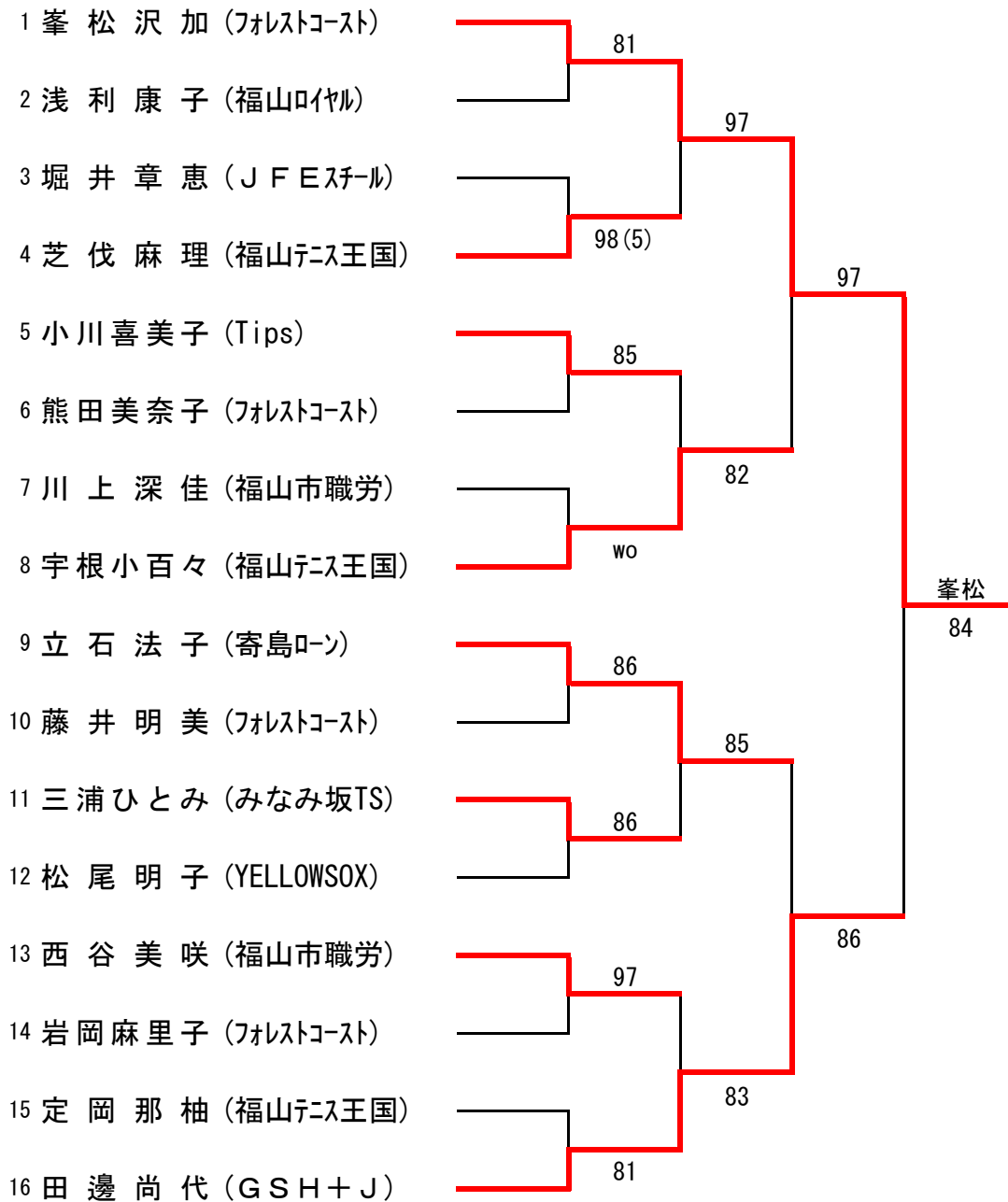

シード：①峯松・田邊・松尾

会場：びんご運動公園テニスコート

女子C級シングルス

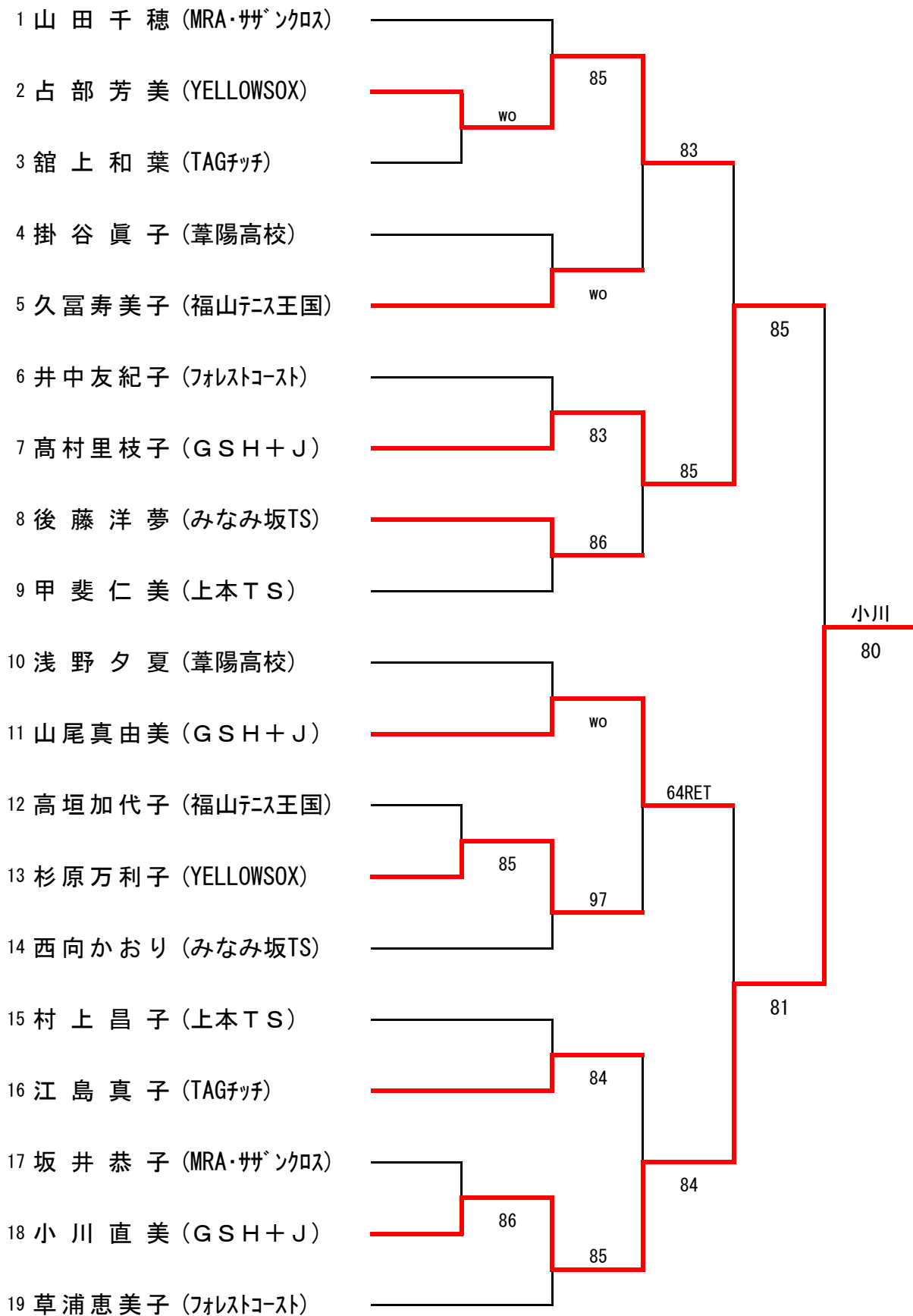

女子D級シングルス

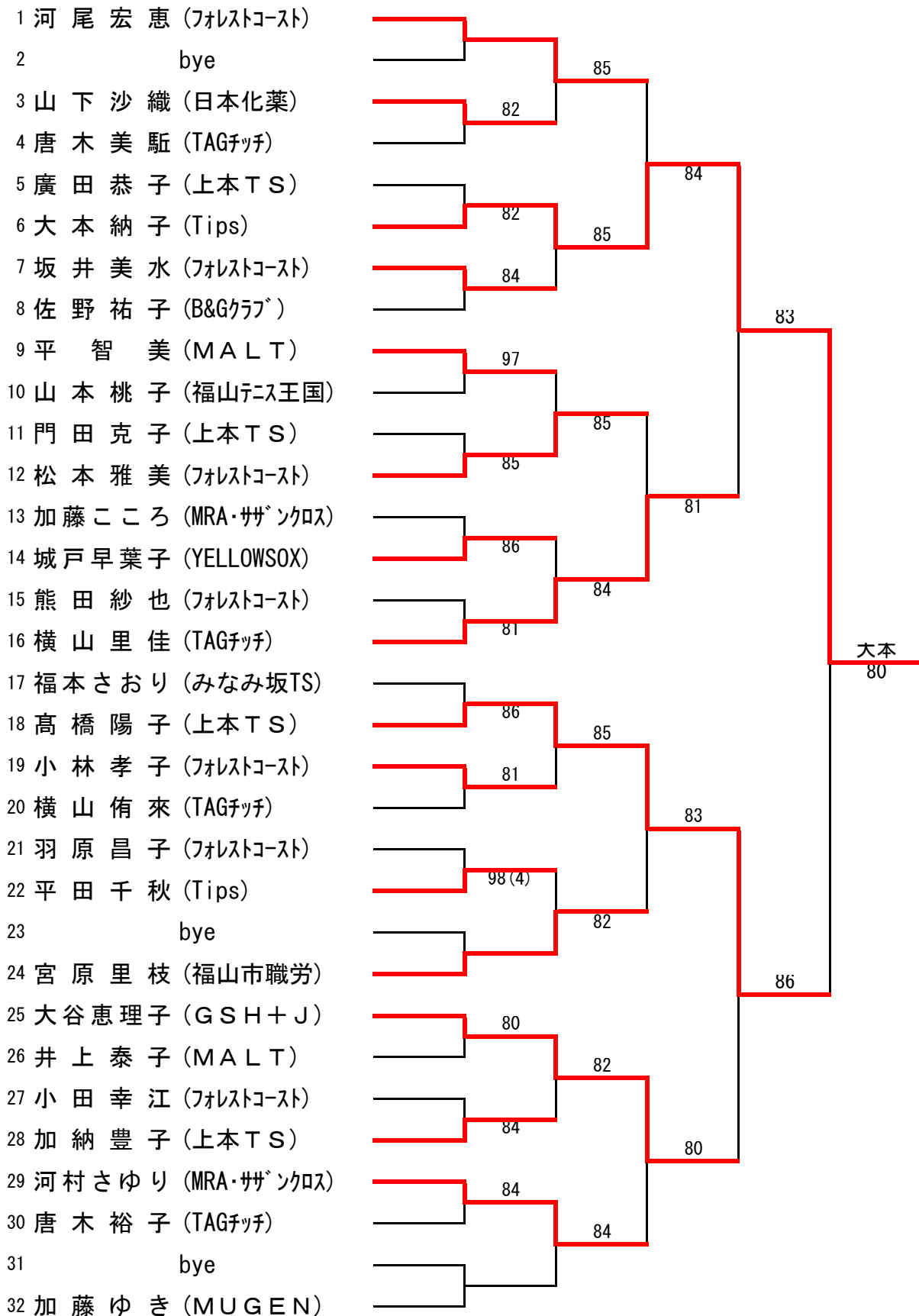

会場: 沼隈テニスコート

第34回 福山市議会議長杯ダブルステニス大会
男子A級

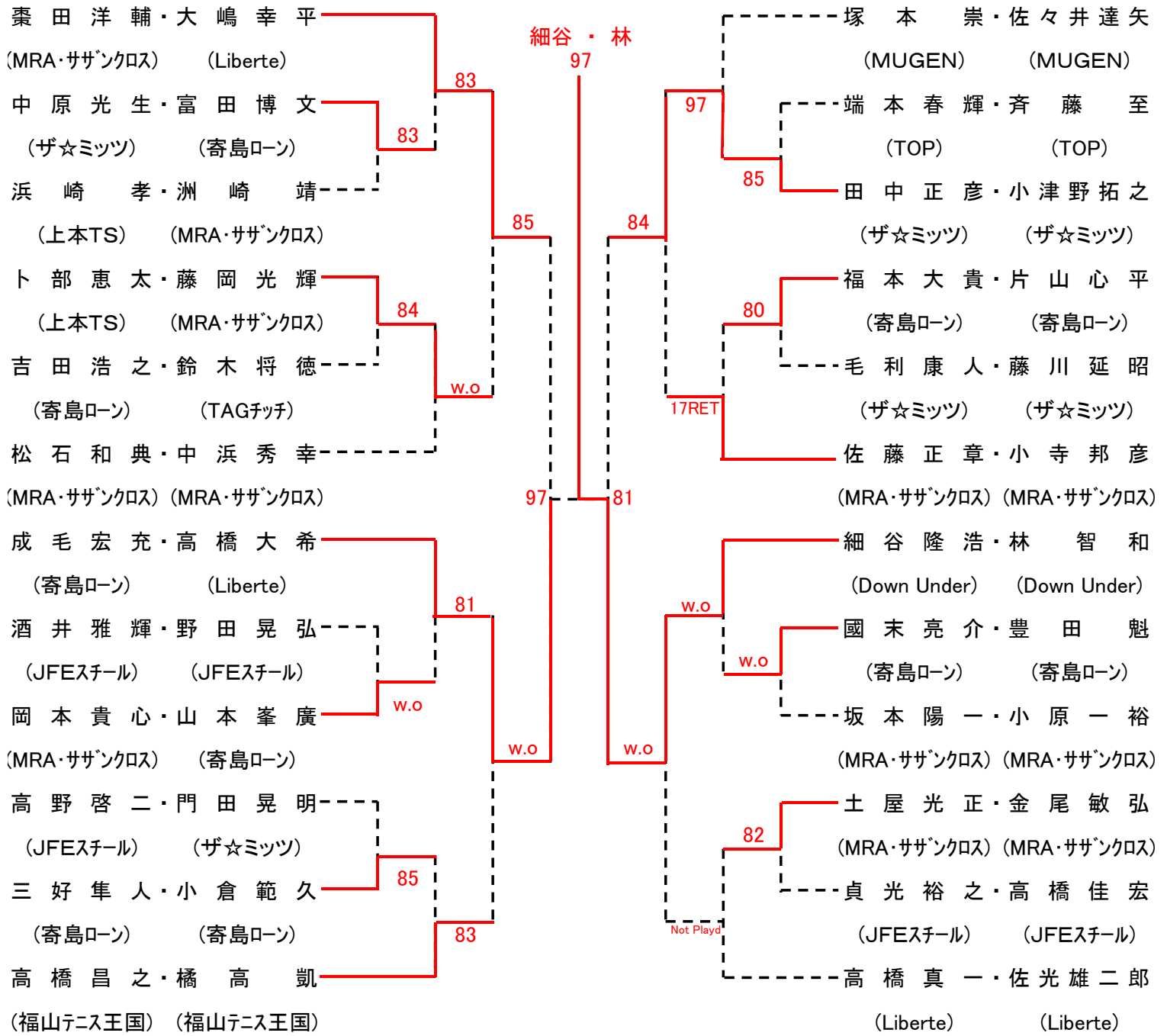

シード:①榎田・大嶋、②高橋(真)・佐光、③成毛・高橋(大)、④佐藤・小寺、⑤高橋(昌)・橋高、
⑥塚本・佐々井、⑦松石・中浜、細谷・林

会場:竹ヶ端テニスコート

第34回 福山市議会議長杯ダブルステニス大会

男子B級

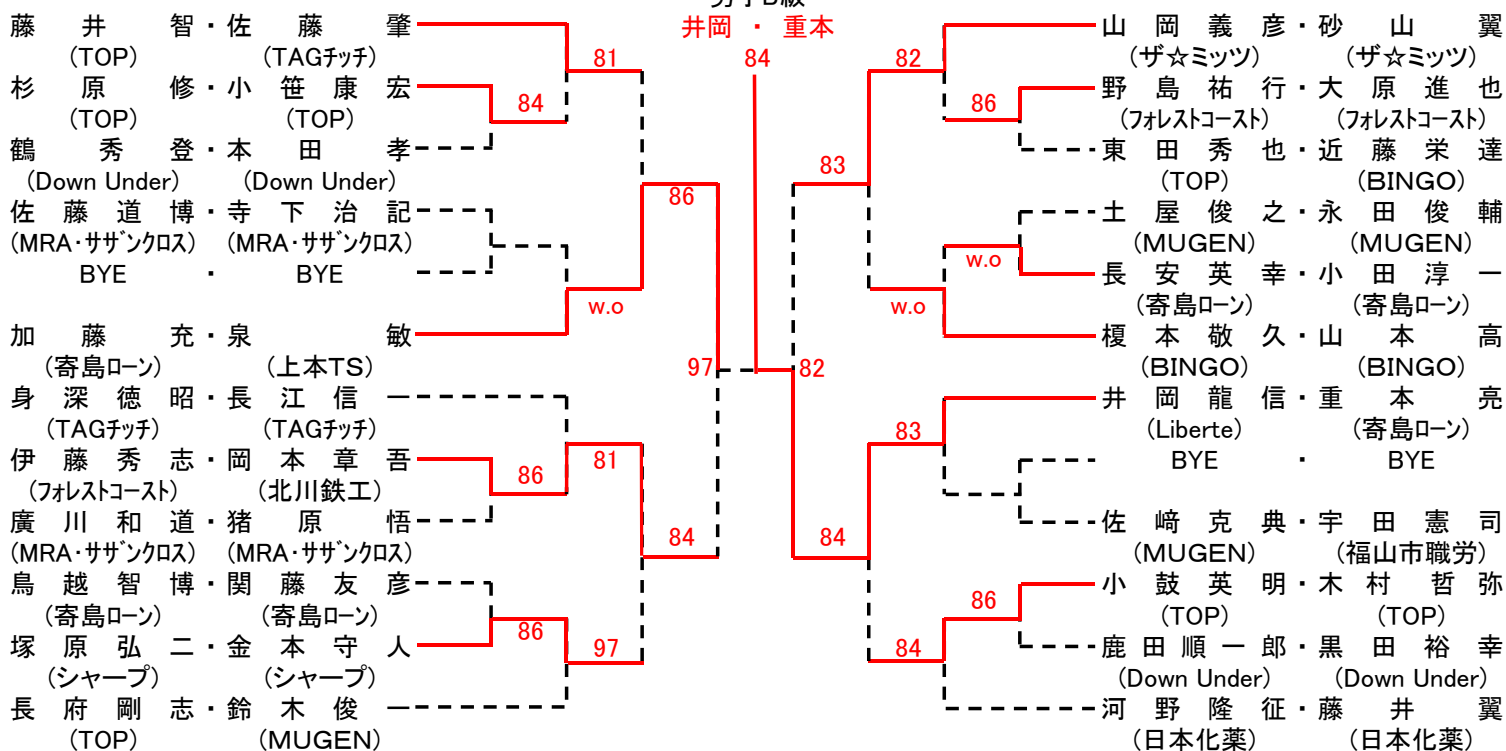

シード: ①藤井(智)・佐藤(肇)、②河野・藤井(翼)、③深身・長江、榎本・山本、長府・鈴木、山岡・砂山、⑦加藤・泉

会場: 竹ヶ端テニスコート

第34回 福山市議会議長杯ダブルステニス大会

男子C級

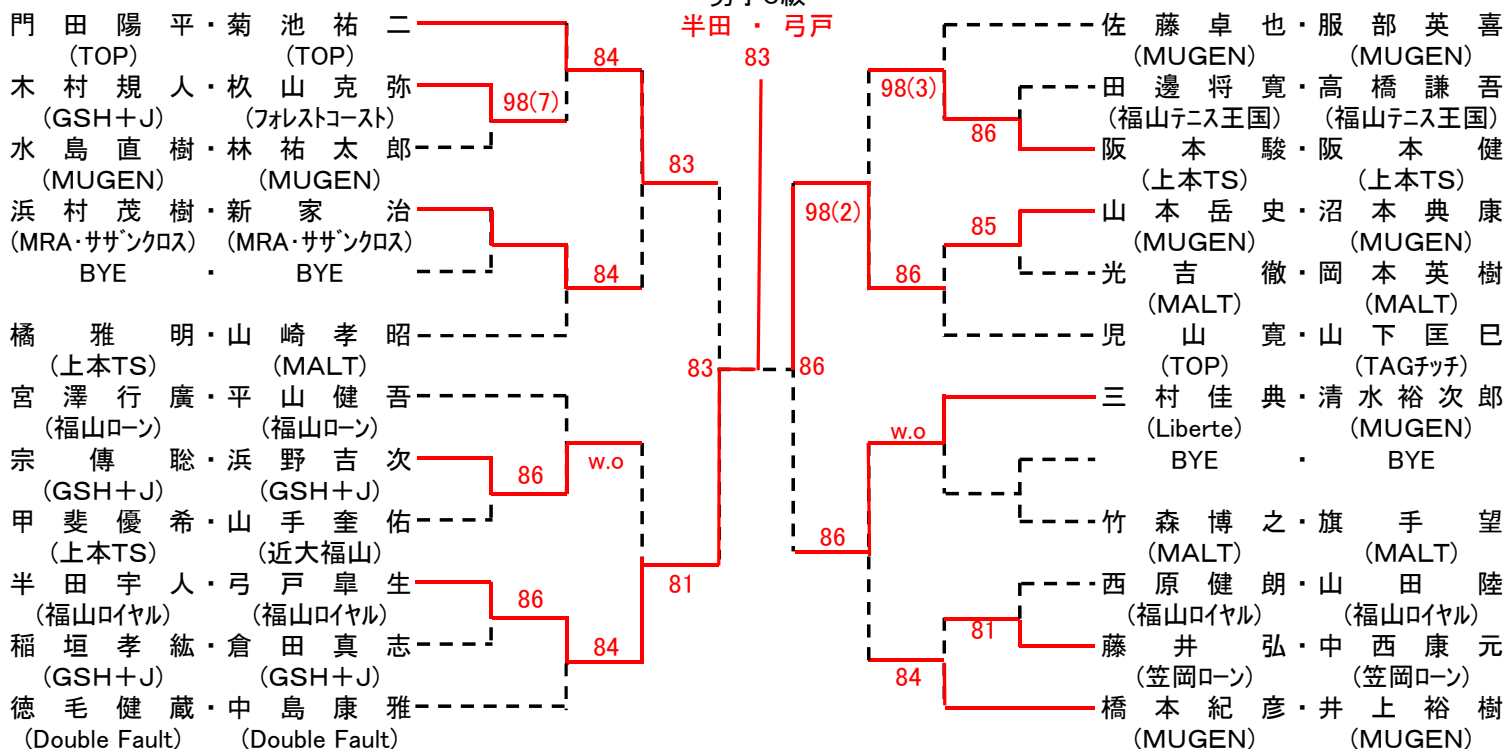

シード: ①門田・菊池、②宮澤・平山、橋本・井上、④児山・山下、⑤佐藤・服部、⑥徳毛・中島、橋・山崎

会場: 竹ヶ端テニスコート

第34回 福山市議会議長杯ダブルステニス大会
男子D級

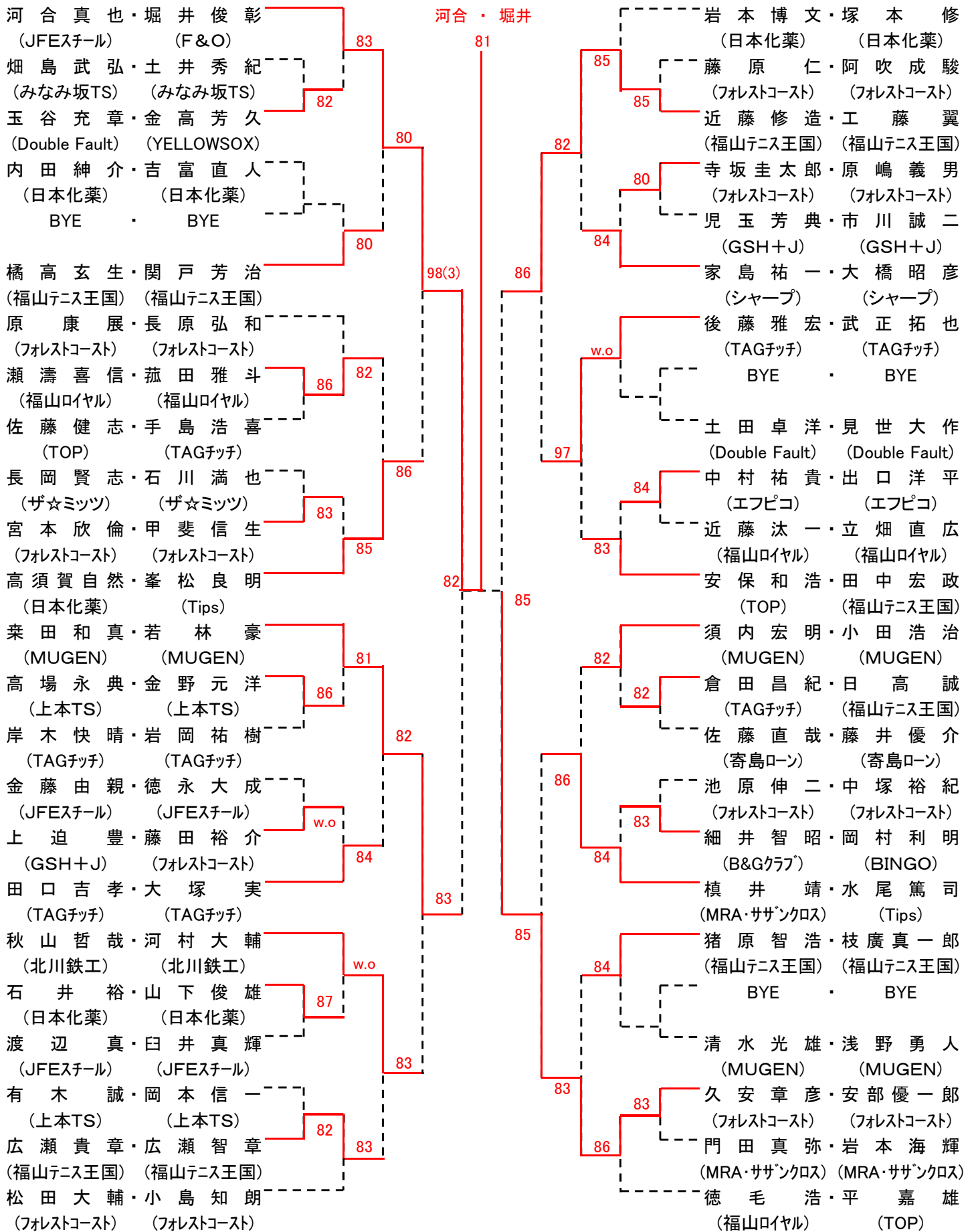

シード: ①河合・堀井、②徳毛・平、③栗田・若林、安保・田中、⑤松田・小島、⑥岩本・塚本、須内・小田、⑧高須賀・峰松、原・長原
 ⑩榎井・水尾、秋山・河村、家島・大橋、田口・大塚、後藤・武正、⑬橘高・関戸、猪原・枝廣

会場: 沼隈テニスコート

第34回 福山市議会議長杯ダブルステニス大会
女子A級

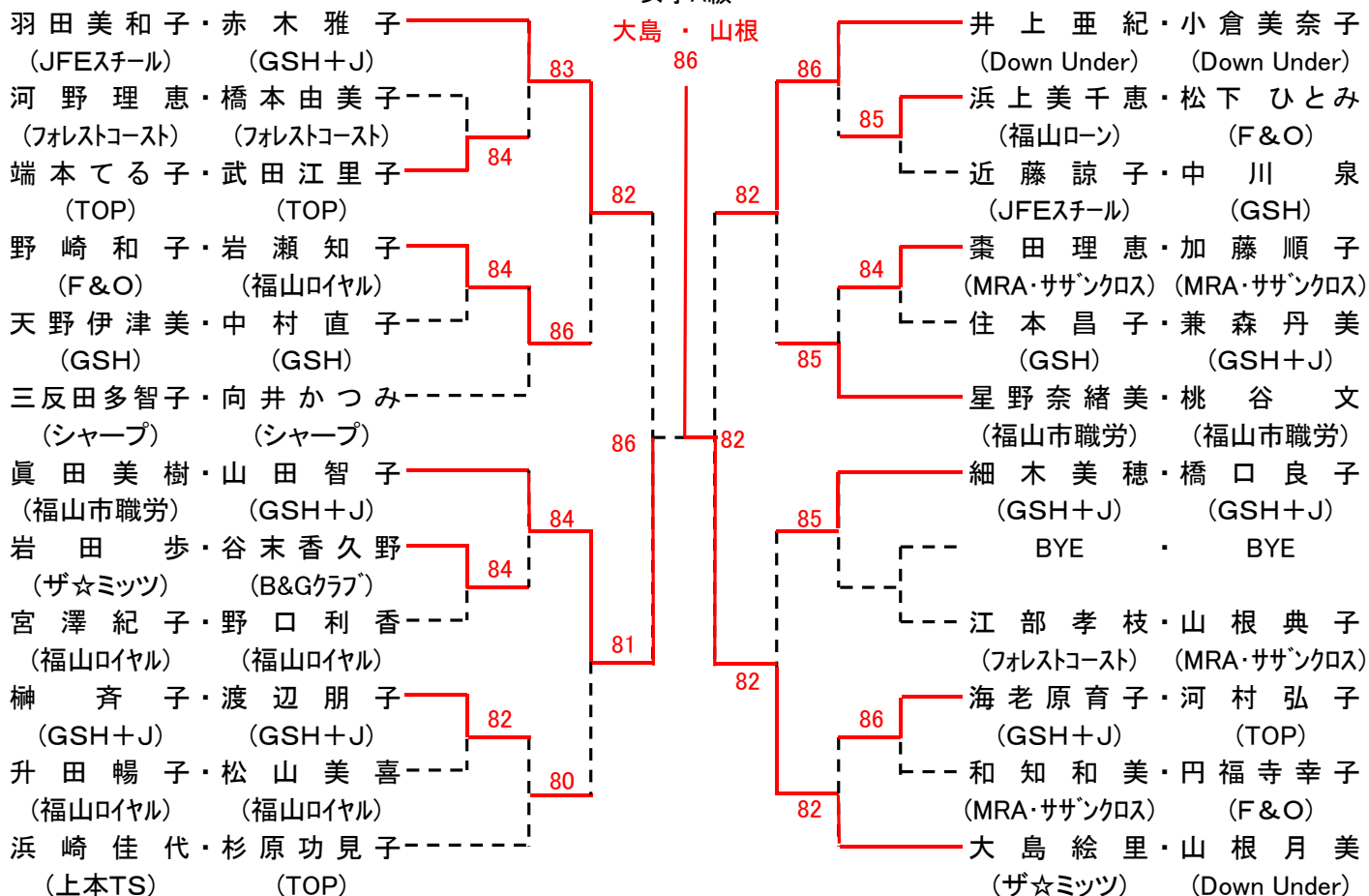

シード:①羽田・赤木、②大島・山根、③星野・桃谷、④、眞田・山田、⑤井上・小倉、⑥浜崎・杉原、⑦細木・橋口、⑧三反田・向井

会場:竹ヶ端テニスコート

第34回 福山市議会議長杯ダブルステニス大会
女子B級

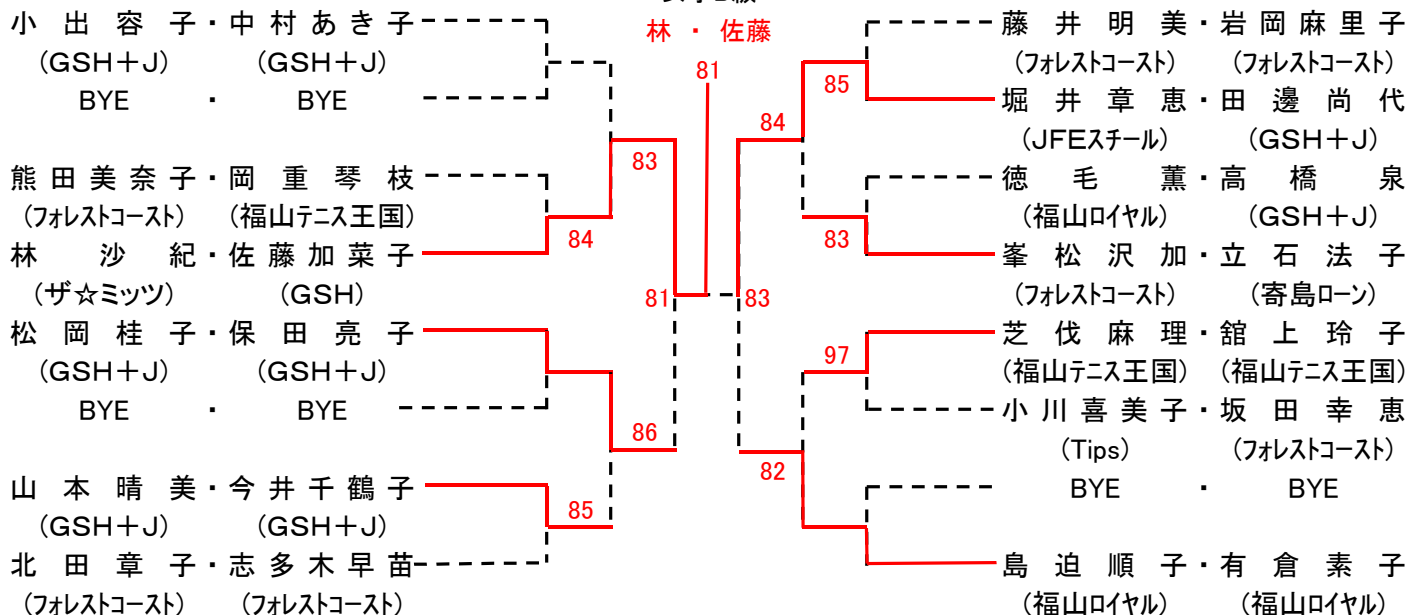

シード:①小出・中村、②島迫・有倉、③松岡・保田

会場:竹ヶ端テニスコート

第34回 福山市議会議長杯ダブルステニス大会

女子C級

島田・三島

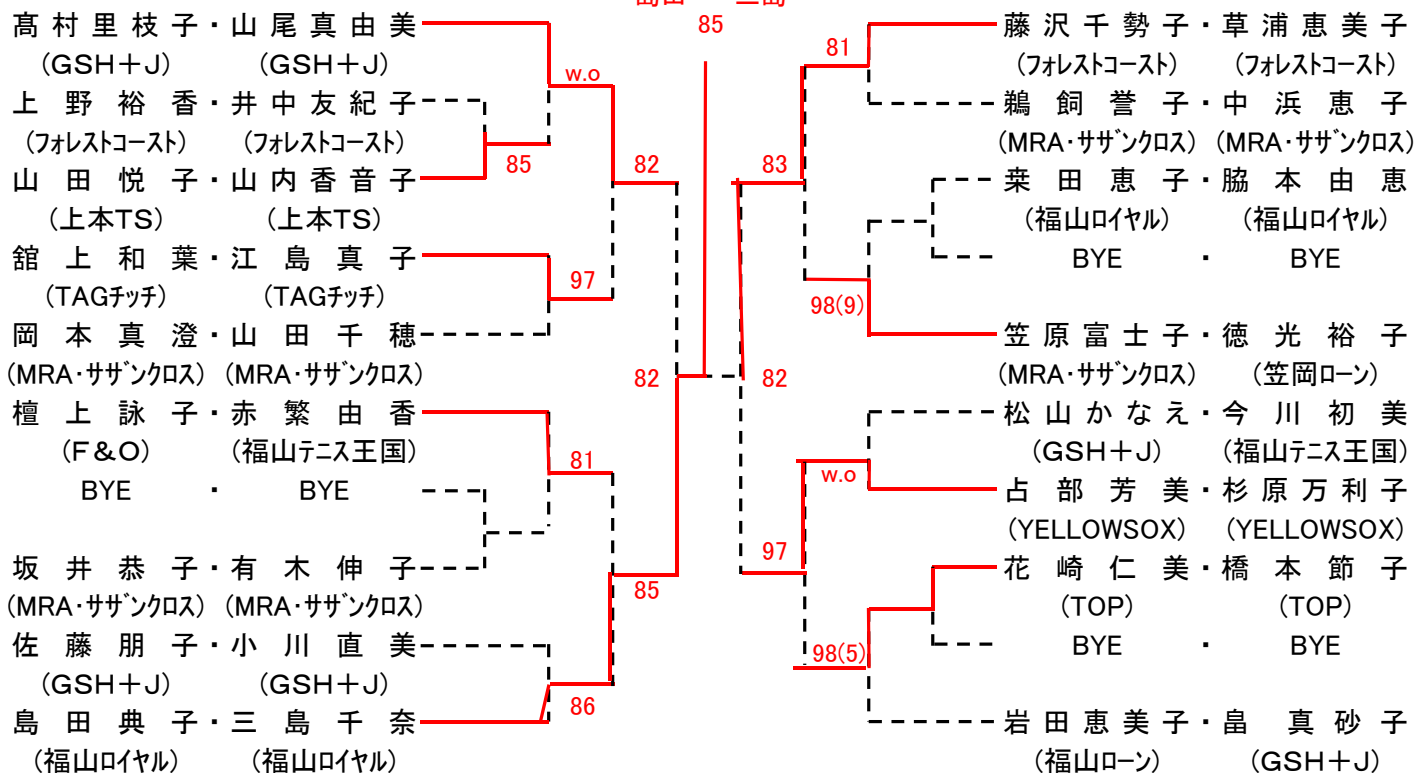

シード: ①高村・山尾、②岩田・畠、檀上・赤繁、笠原・徳光

会場: 竹ヶ端テニスコート

第34回 福山市議会議長杯ダブルステニス大会

女子D級

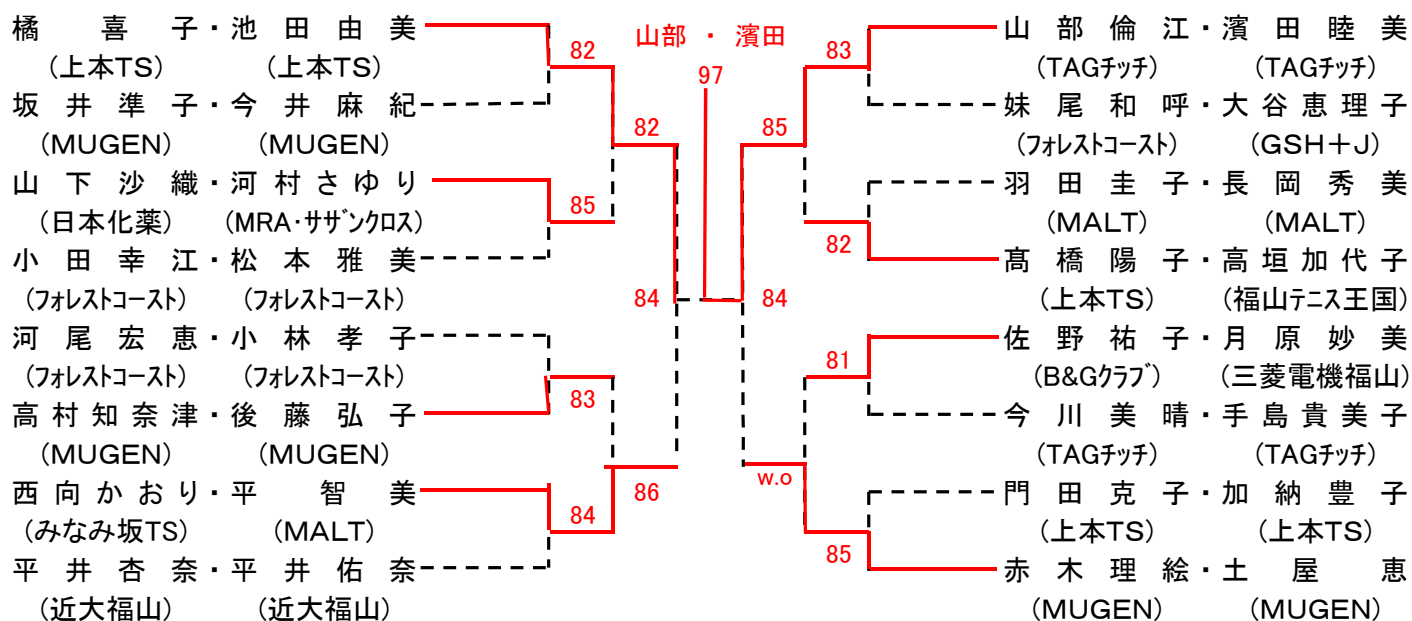

シード: ①橘・池田、②赤木・土屋、河尾・小林

会場: 竹ヶ端テニスコート

第9回福山わかばテニス大会
男子シングルス

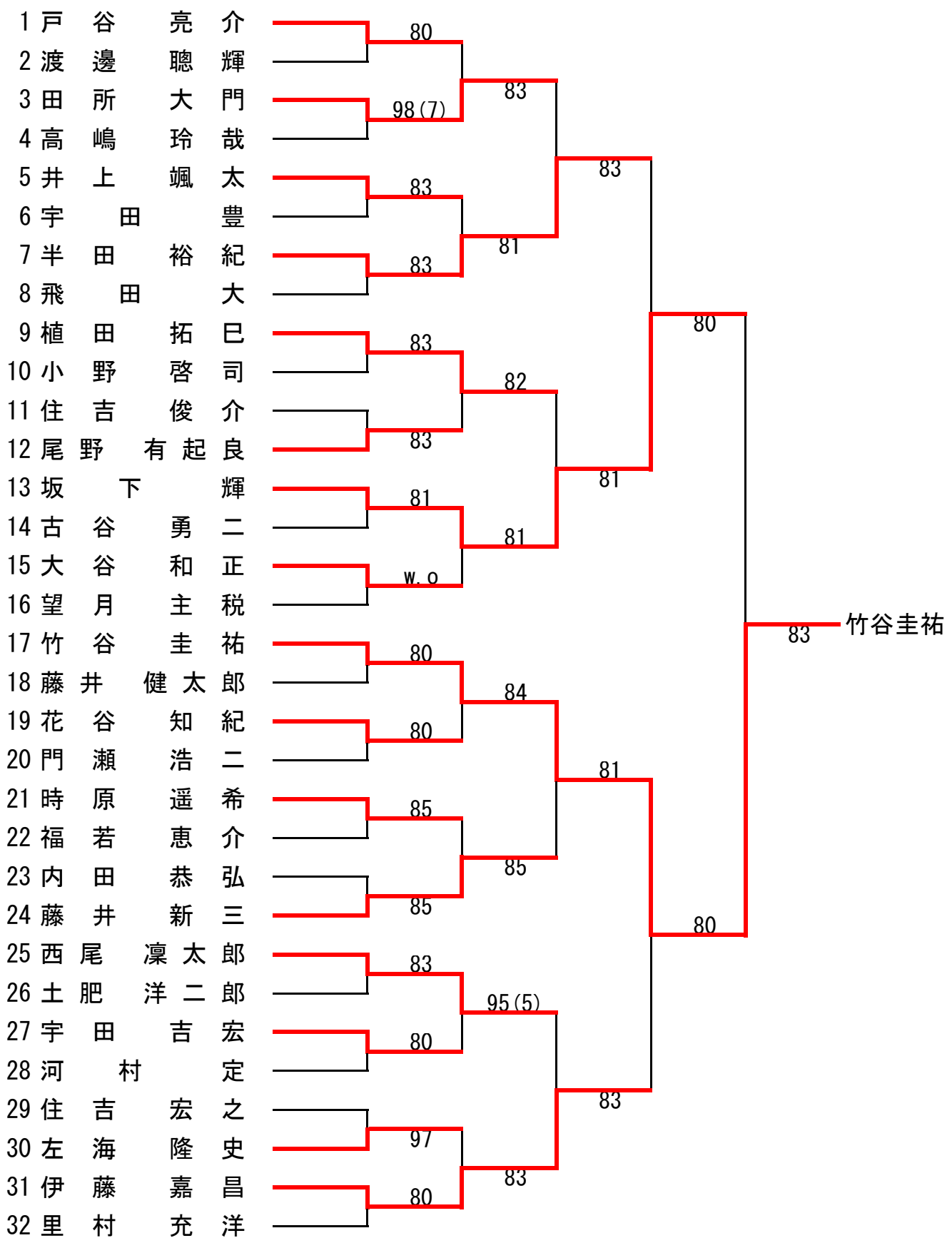

第 9 回 福 山 わ か ば テ ニ ス 大 会

女子シングルス (Aブロック)

No.	氏 名	池本須美子	石戸純子	石阪友麻	完了試合	勝 敗	順 位
1	池本須美子		68 83 57	W.0		1-2	2
2	石戸純子	86 38 75		W.0		2-1	1
3	石阪友麻	W.D	W.D				

女子シングルス (Bブロック)

No.	氏 名	佐野祐子	中原鈴子	門瀬好子	完了試合	勝 敗	順 位
4	佐野祐子		83	86		2-0	1
5	中原鈴子	38		58		0-2	3
6	門瀬好子	68	85			1-1	2

女子シングルス (Cブロック)

No.	氏 名	郷坪千佳子	倉田裕子	金子幸代	完了試合	勝 敗	順 位
7	郷坪千佳子		28	08		0-2	3
8	倉田裕子	82		82		2-0	1
9	金子幸代	80	28			1-1	2

女子シングルス (Dブロック)

No.	氏 名	徳原由希子	高木伸枝	倉田沙也加	完了試合	勝 敗	順 位
10	徳原由希子		58	08		0-2	3
11	高木伸枝	85		48		1-1	2
12	倉田沙也加	80	84			2-0	1

女子シングルス決勝トーナメント

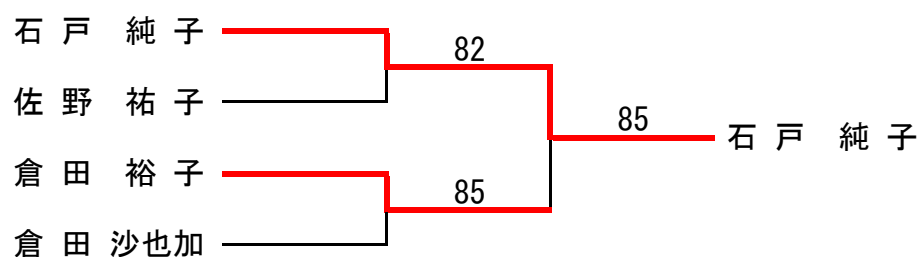

高校生男子オープン

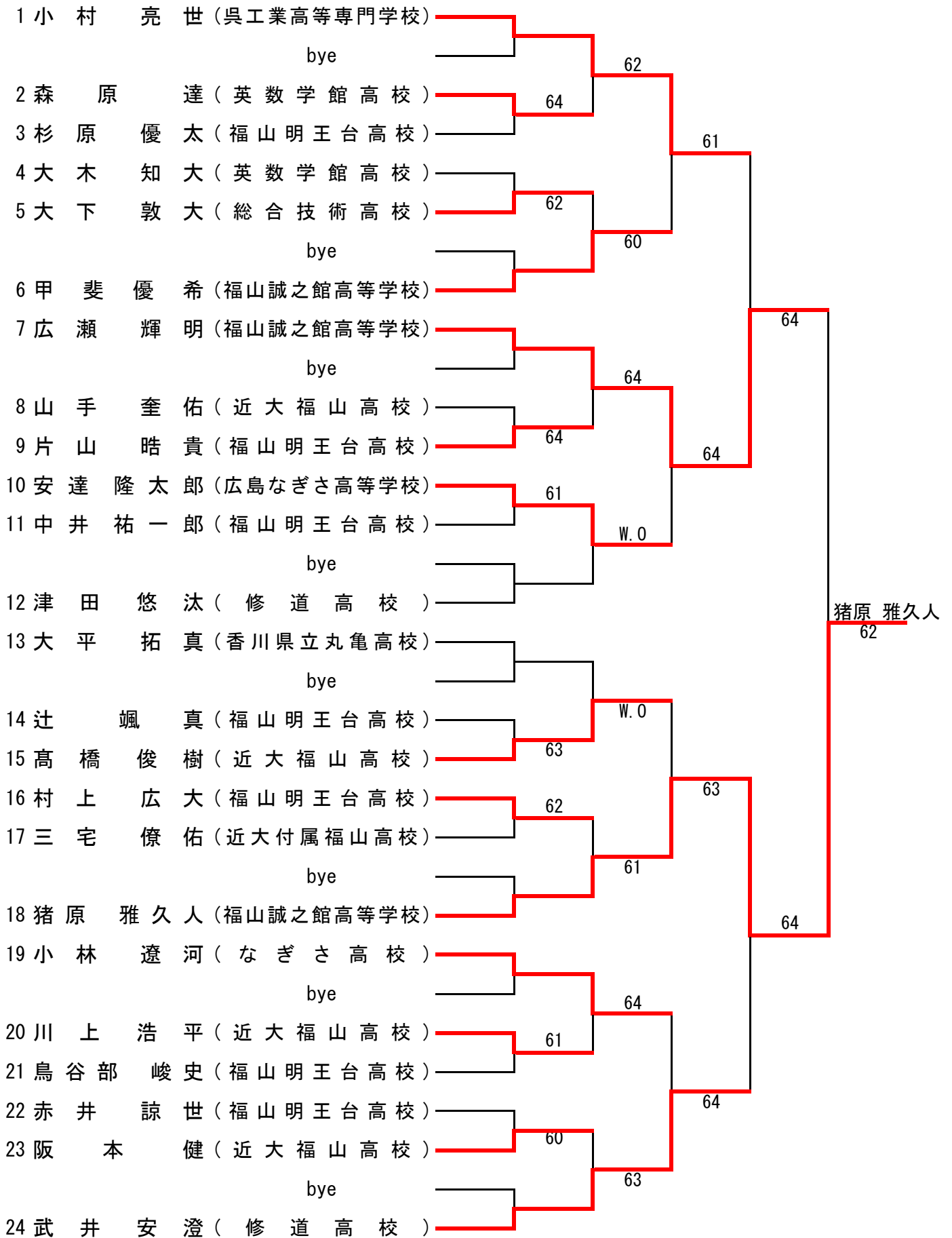

高校生男子Aブロック

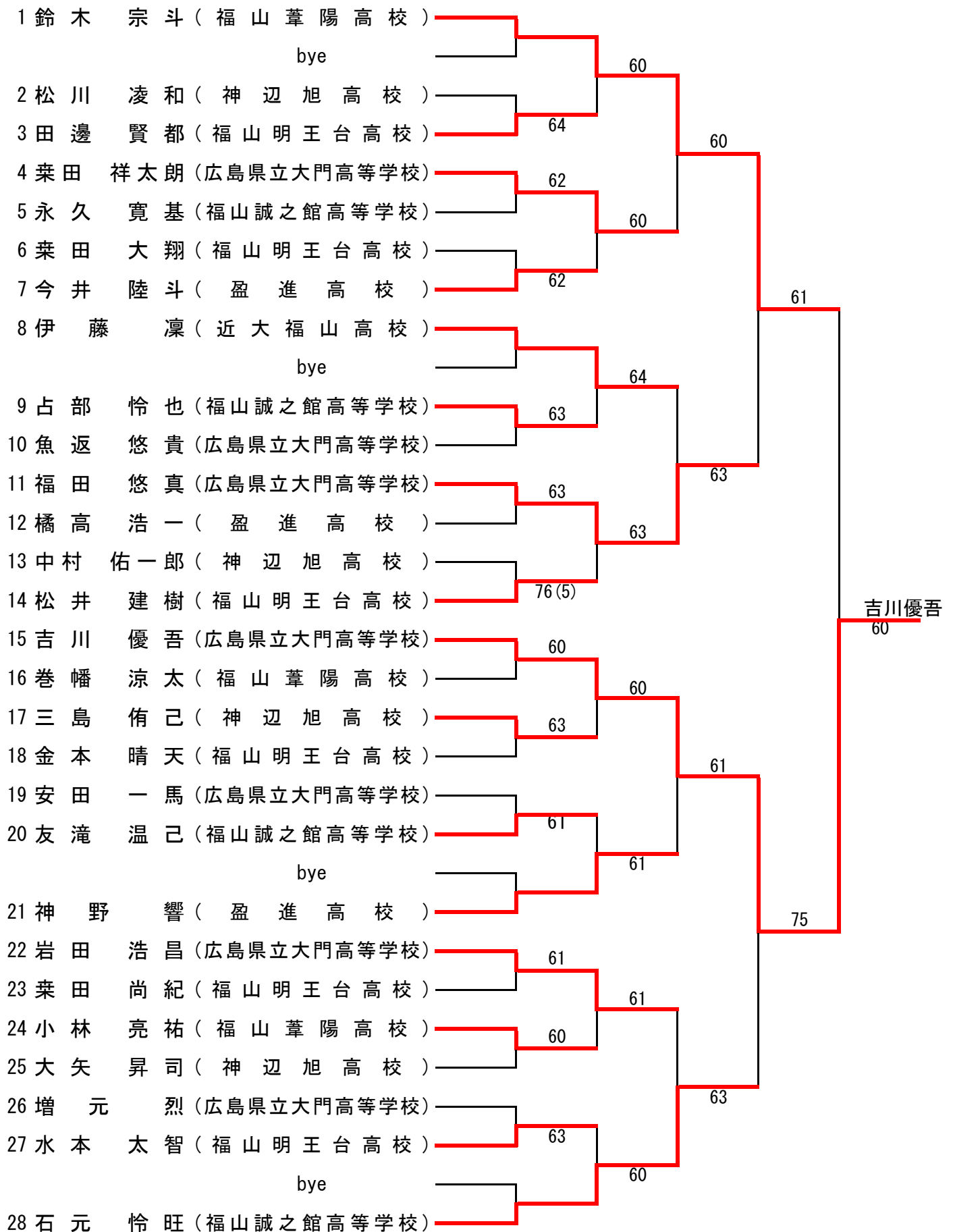

高校生男子Bブロック

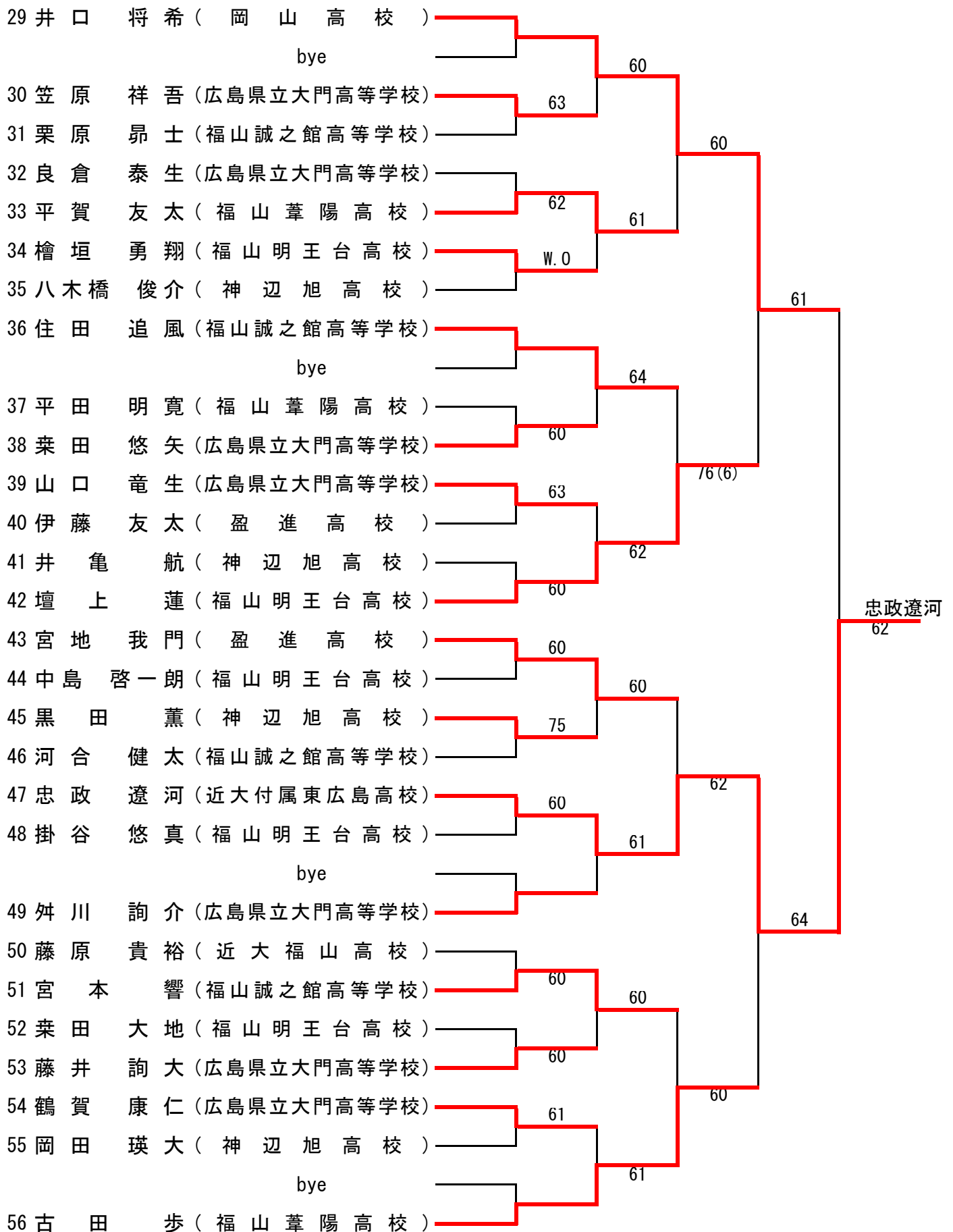

高校生男子Cブロック

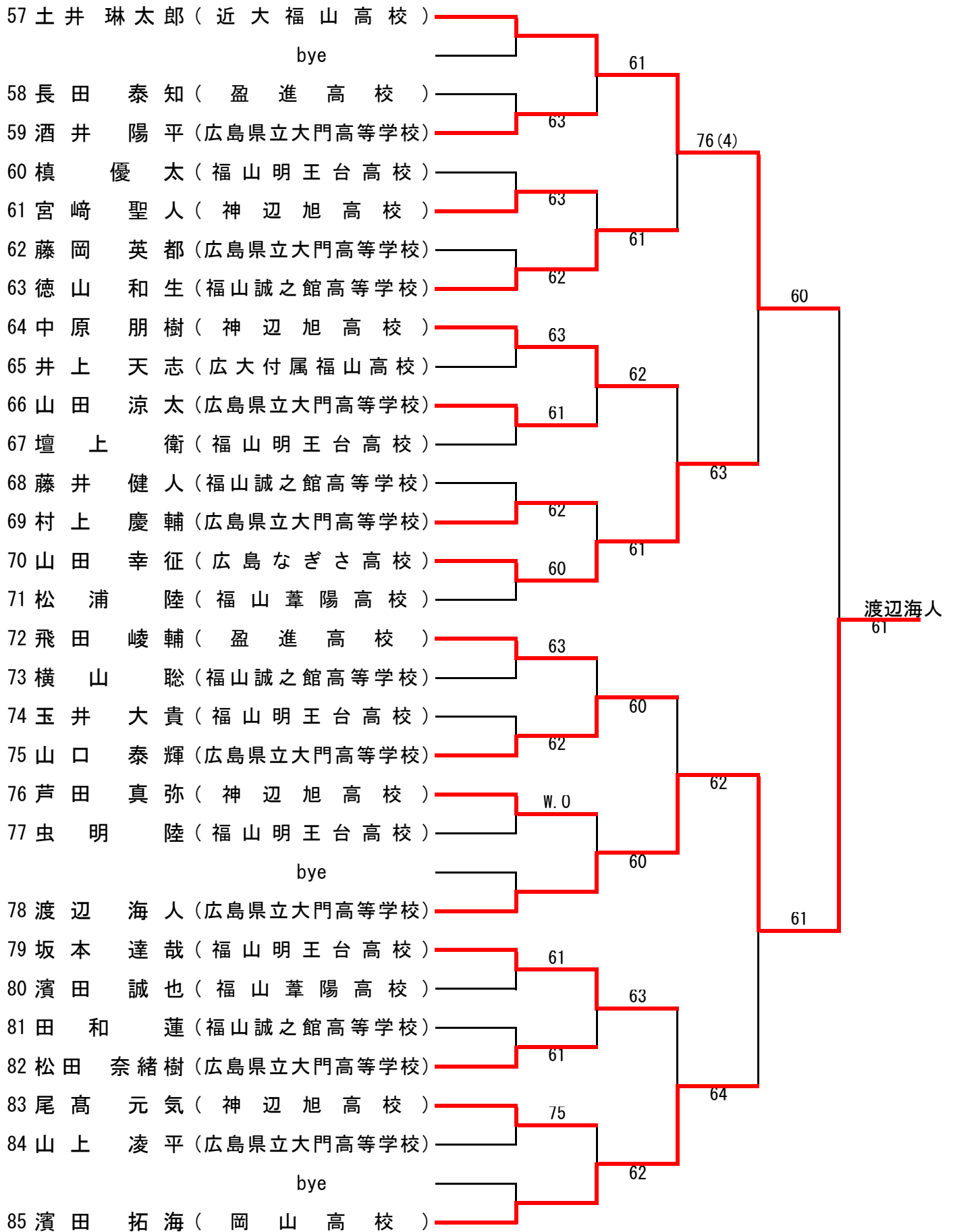

高校生女子オープン

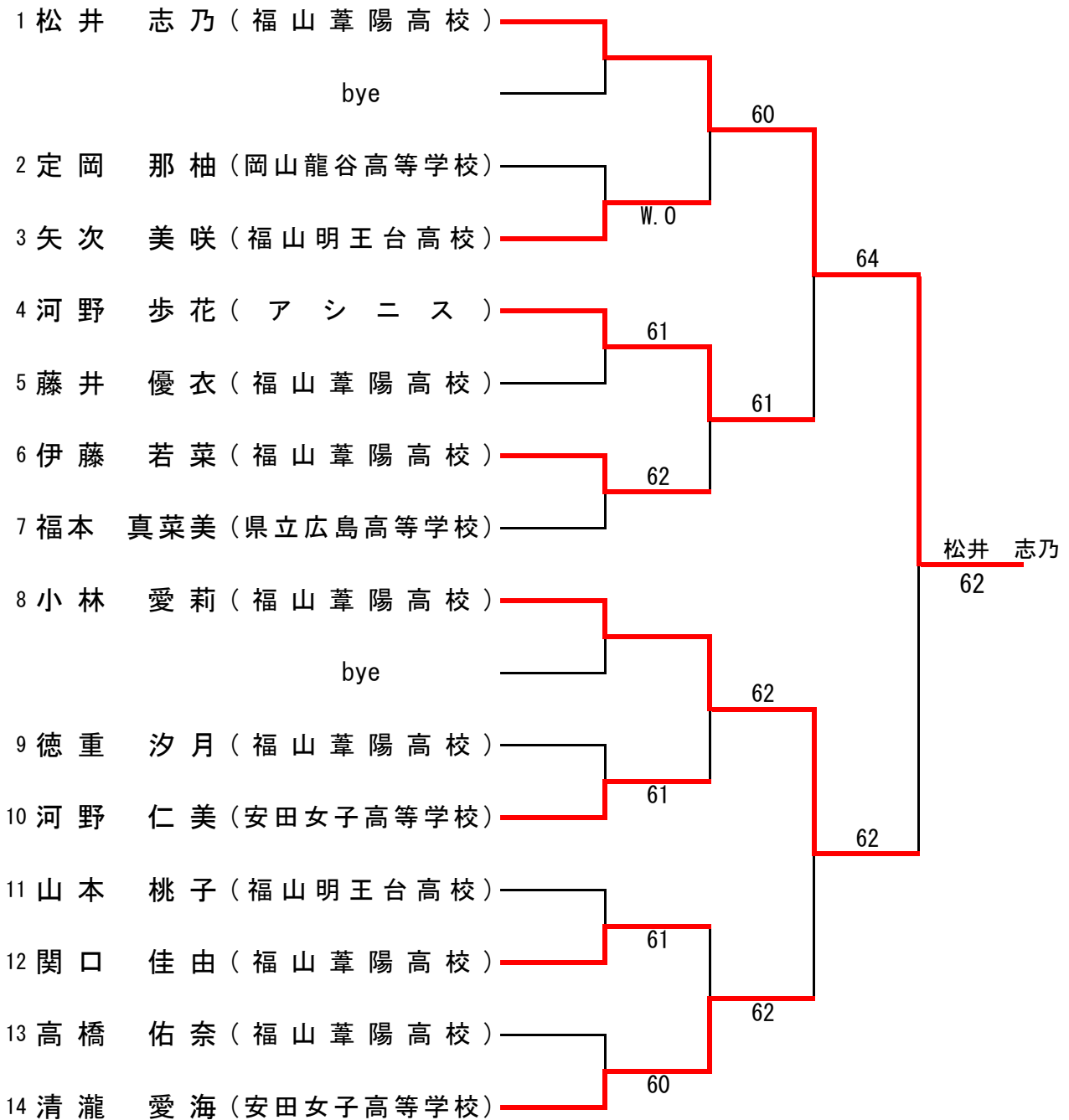

高校生女子レギュラー

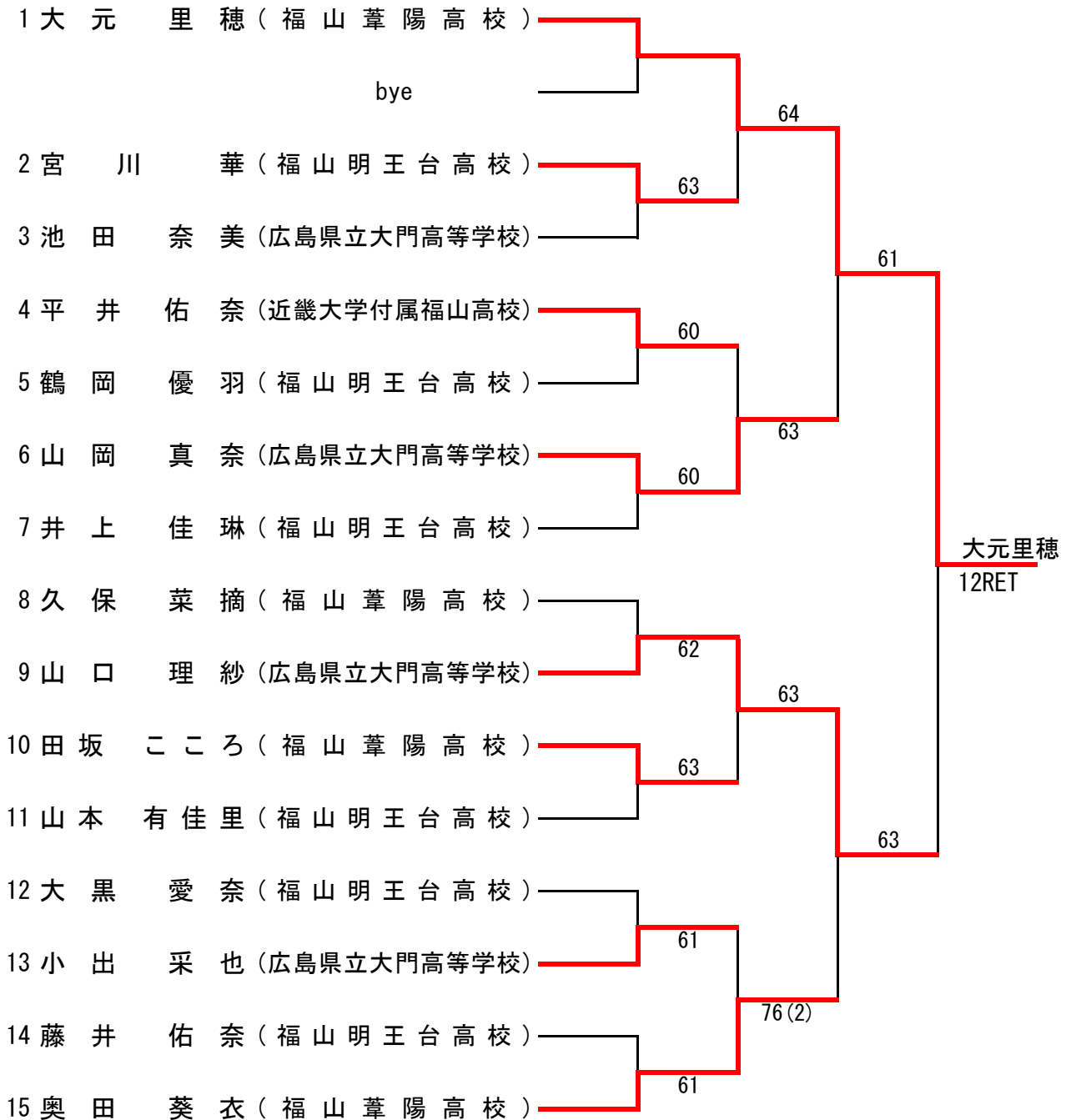

小学生4年生以下男子(Aブロック)

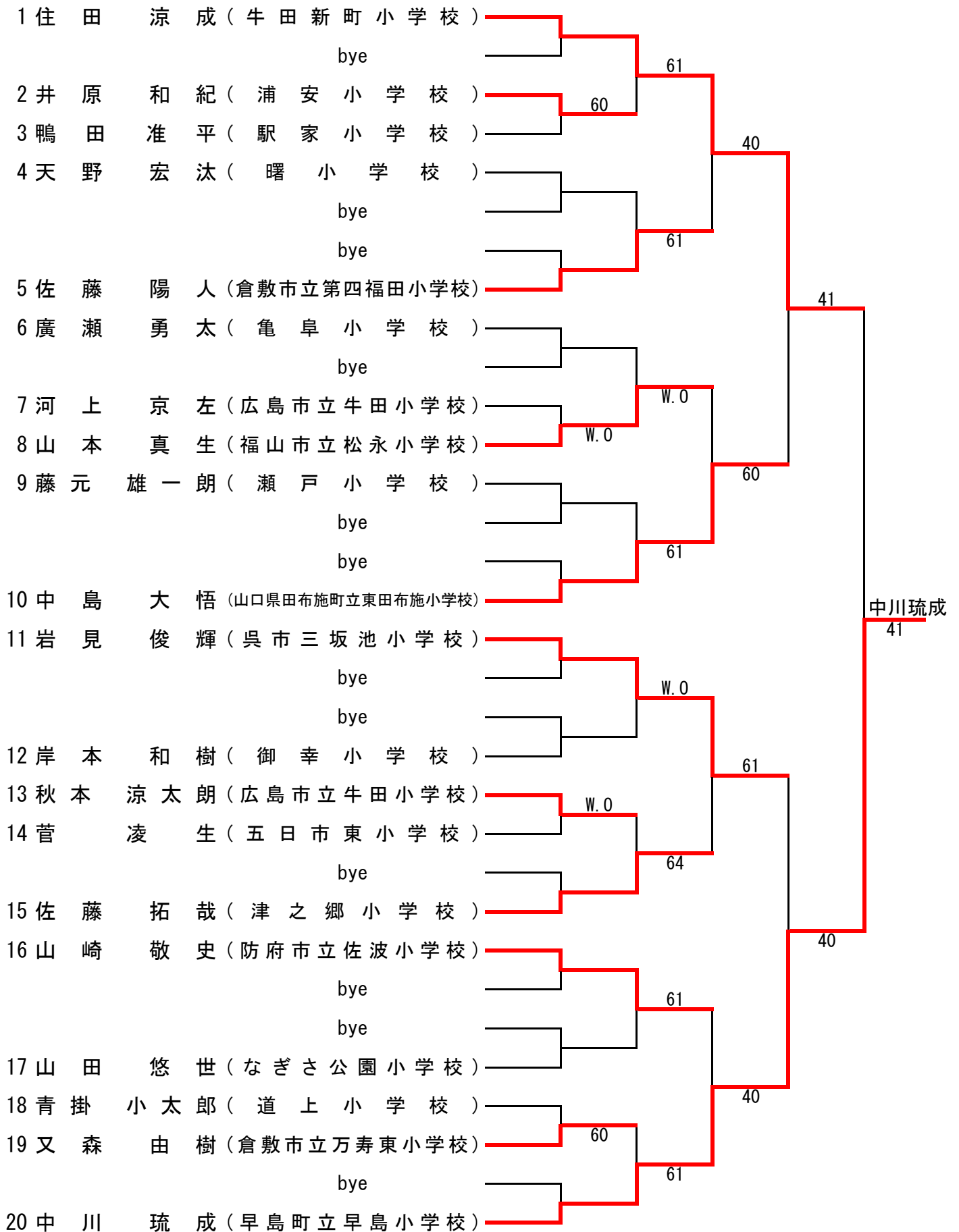

小学生4年生以下男子(Bブロック)

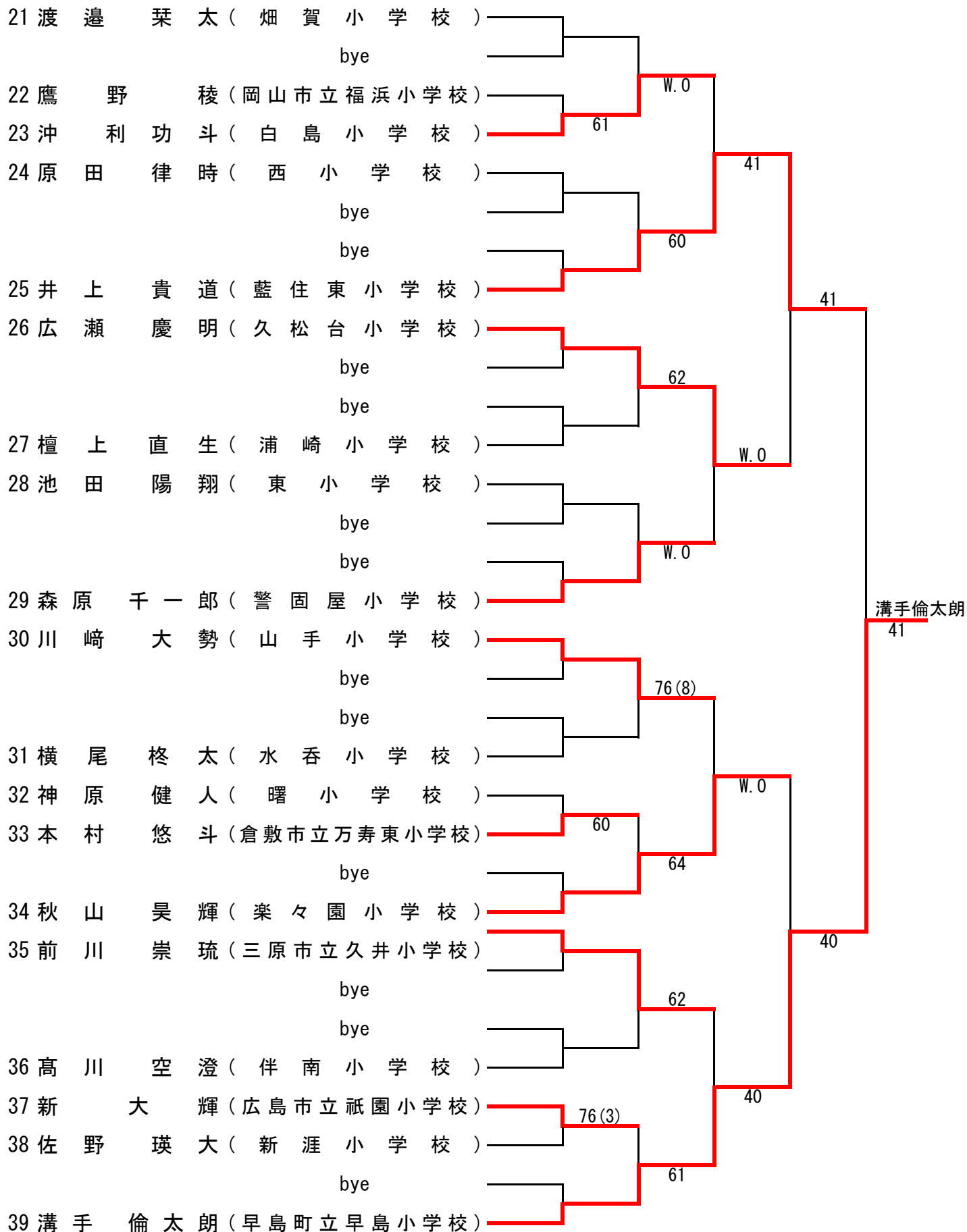

小学5・6年生男子（Aブロック）

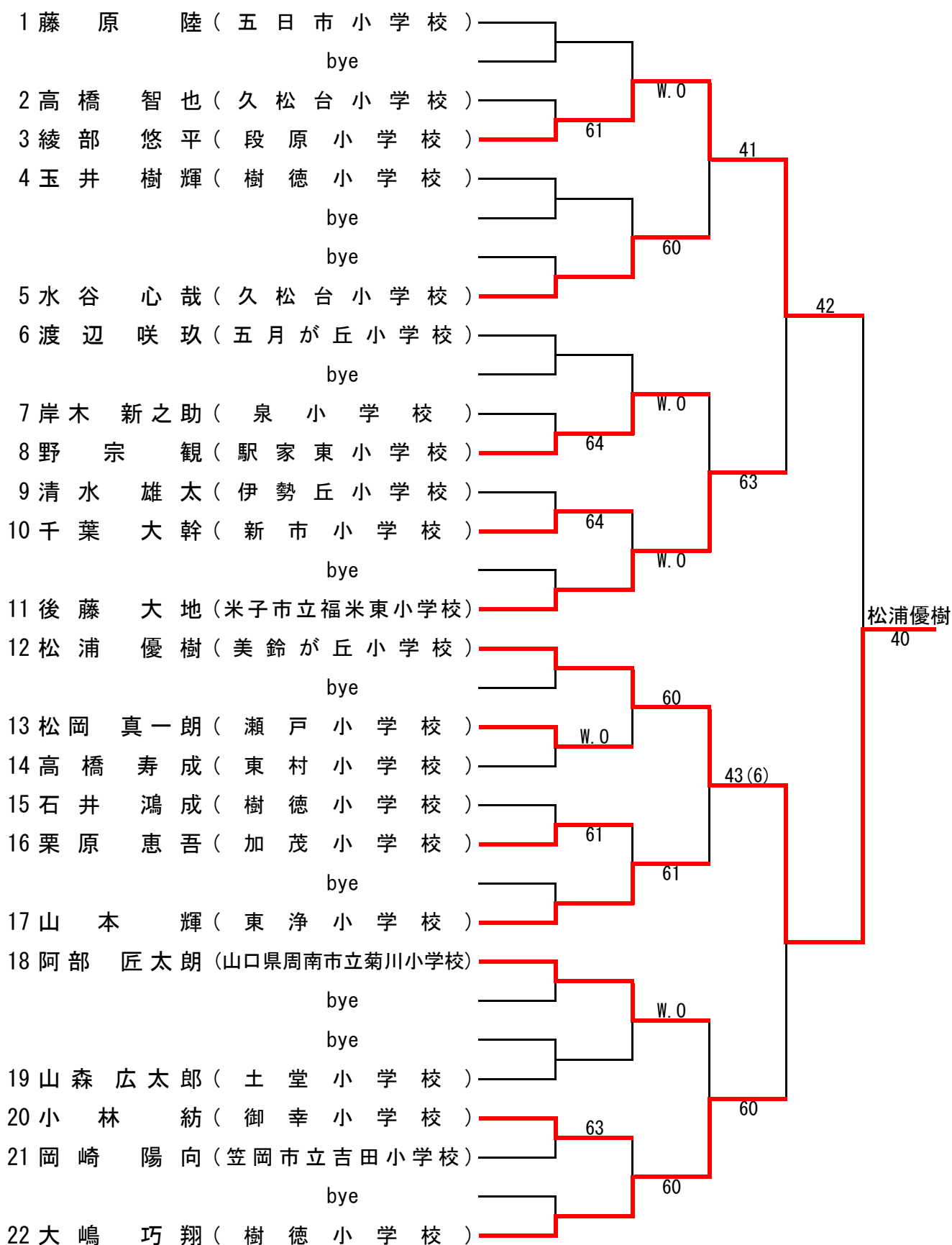

小学5・6年生男子（Bブロック）

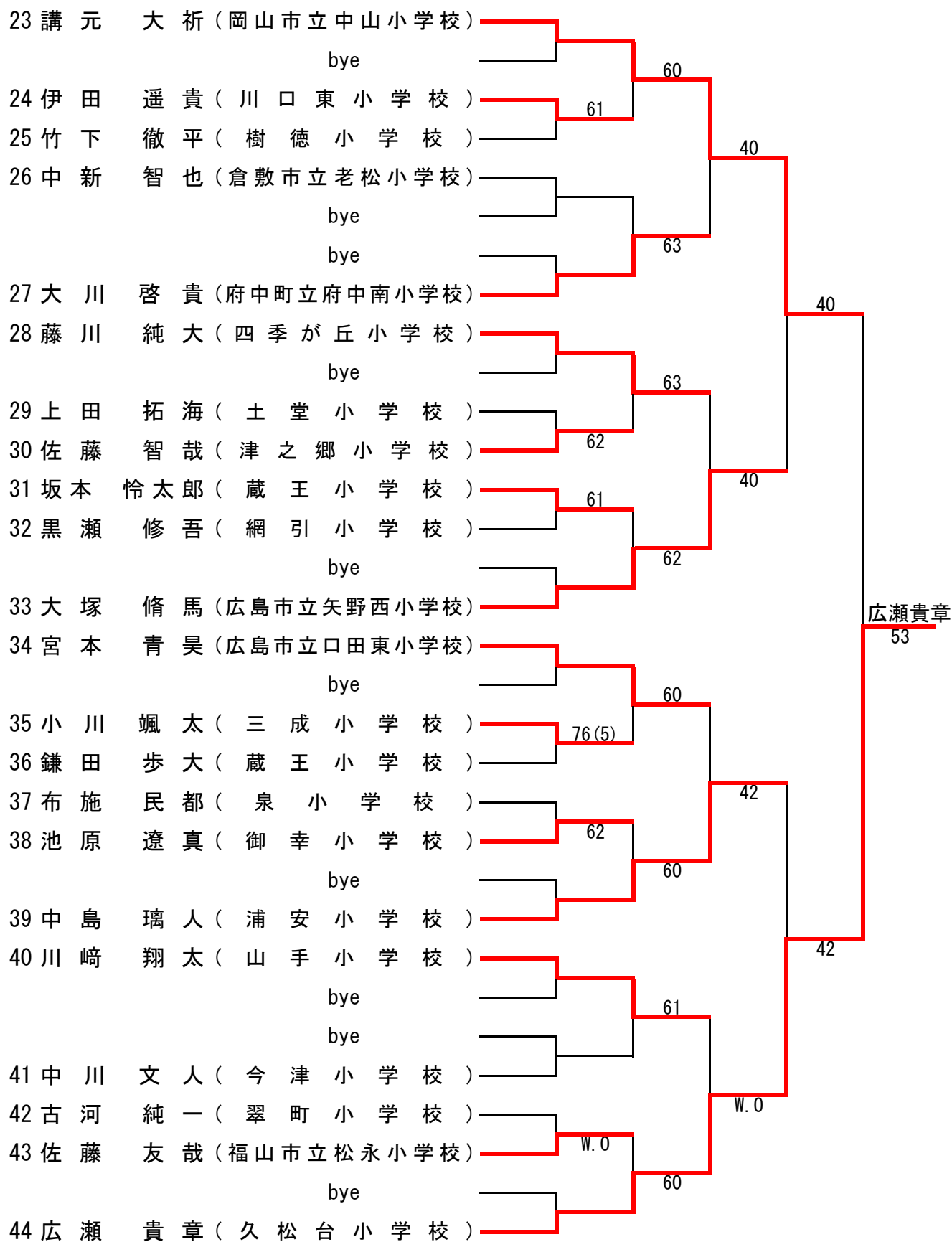

小学5・6年生男子（Cブロック）

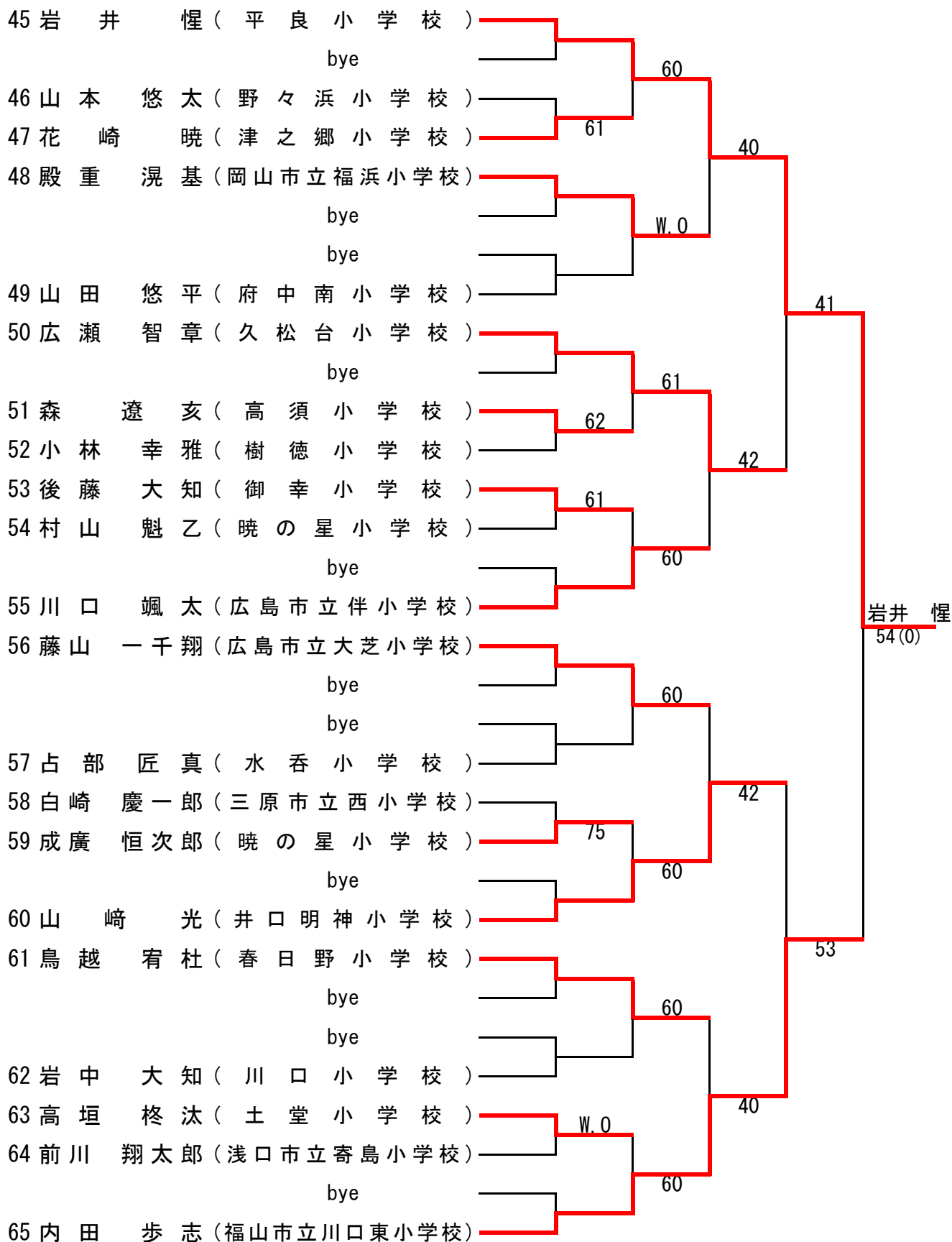

中学生男子(Bブロック)

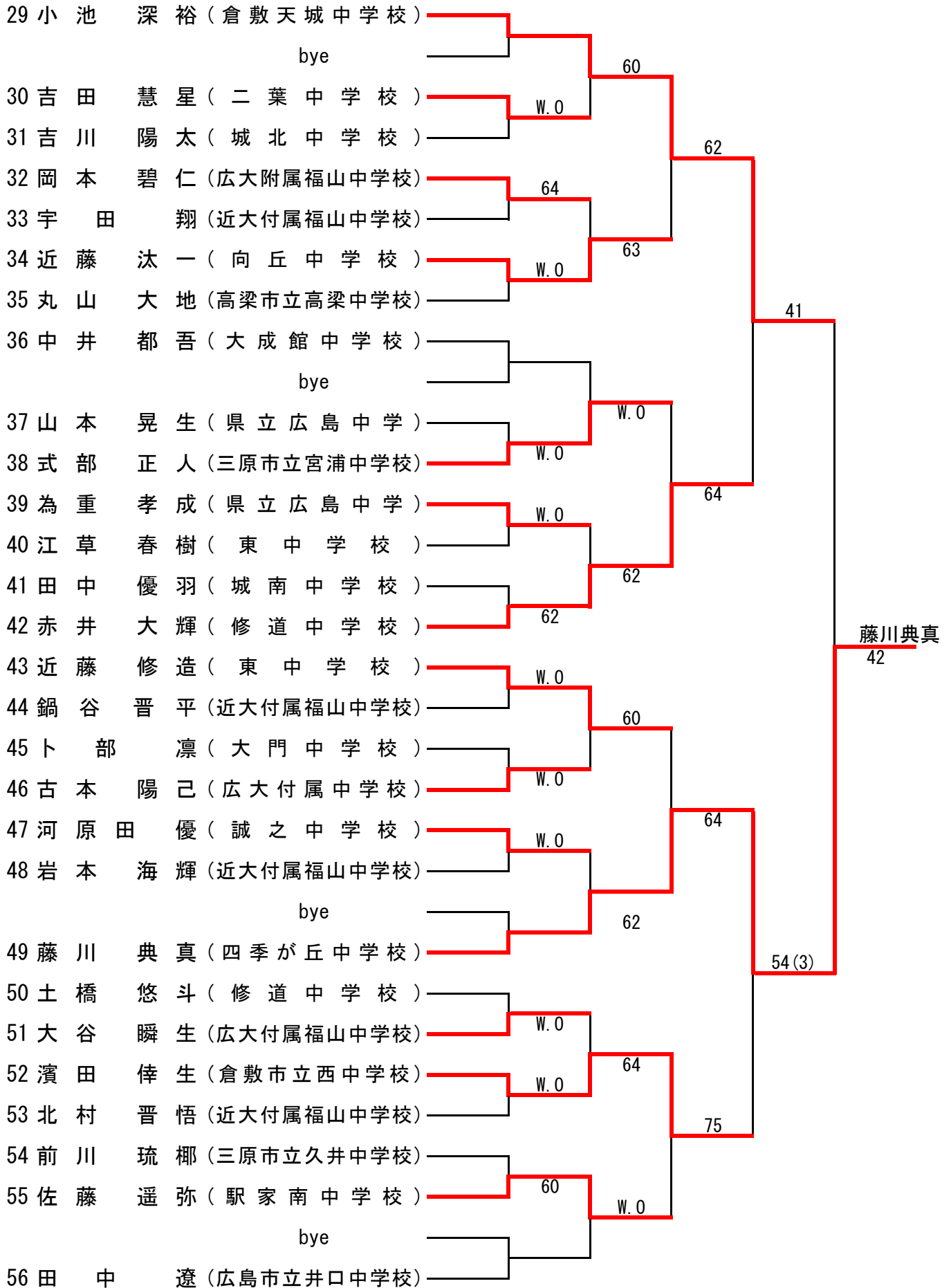

中学生男子(Cブロック)

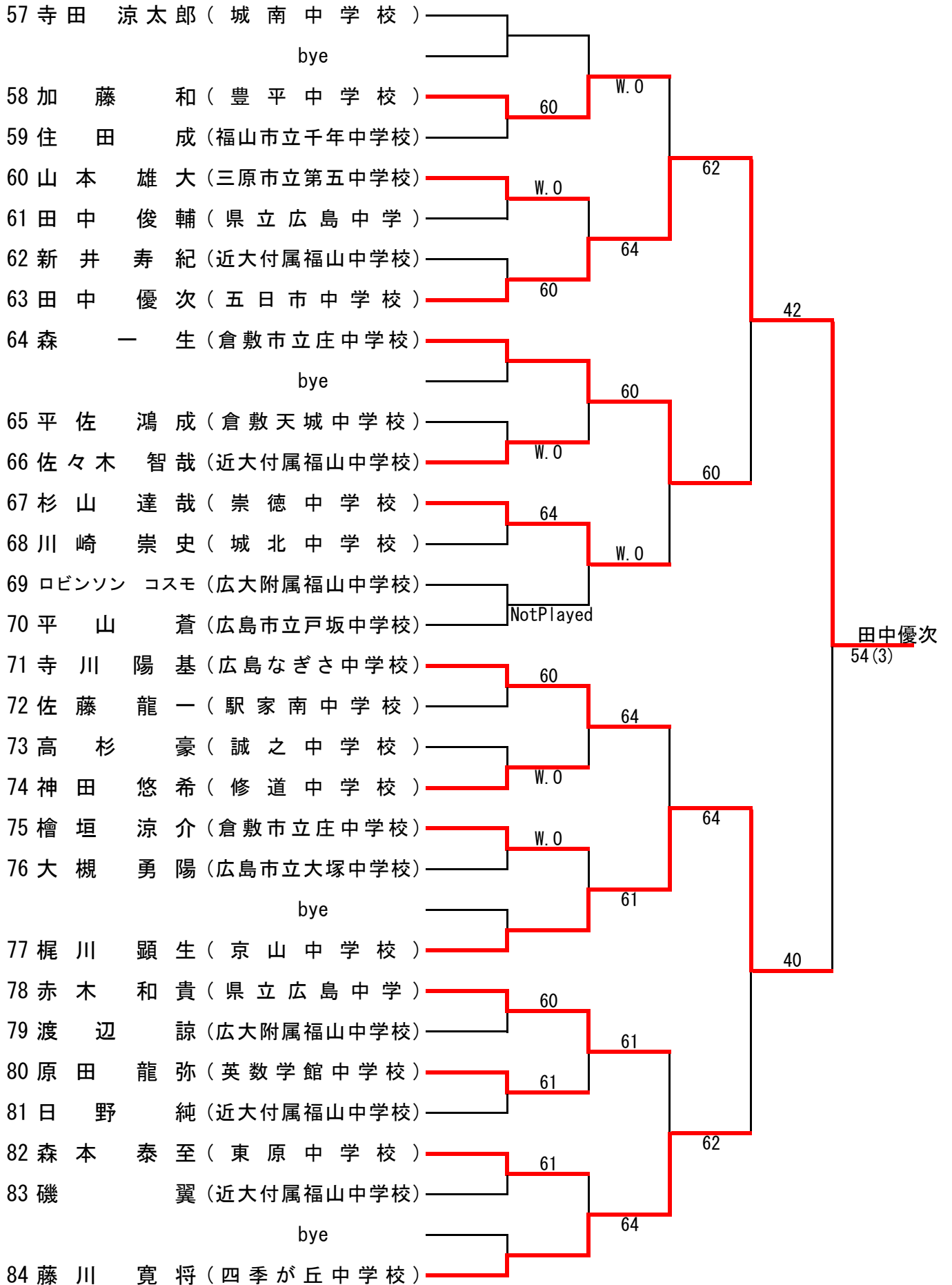

女子小学生4年生以下

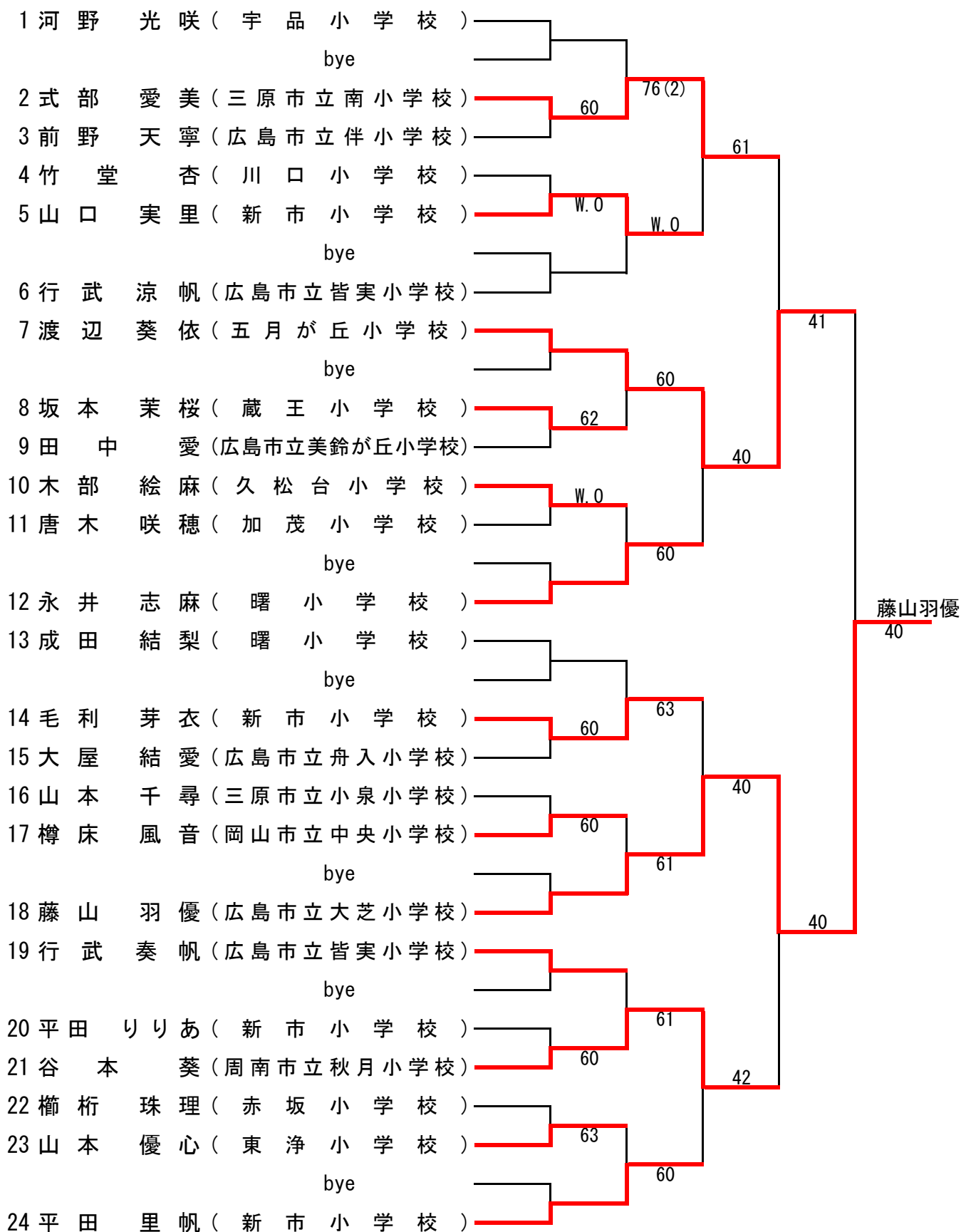

小学5・6年生女子

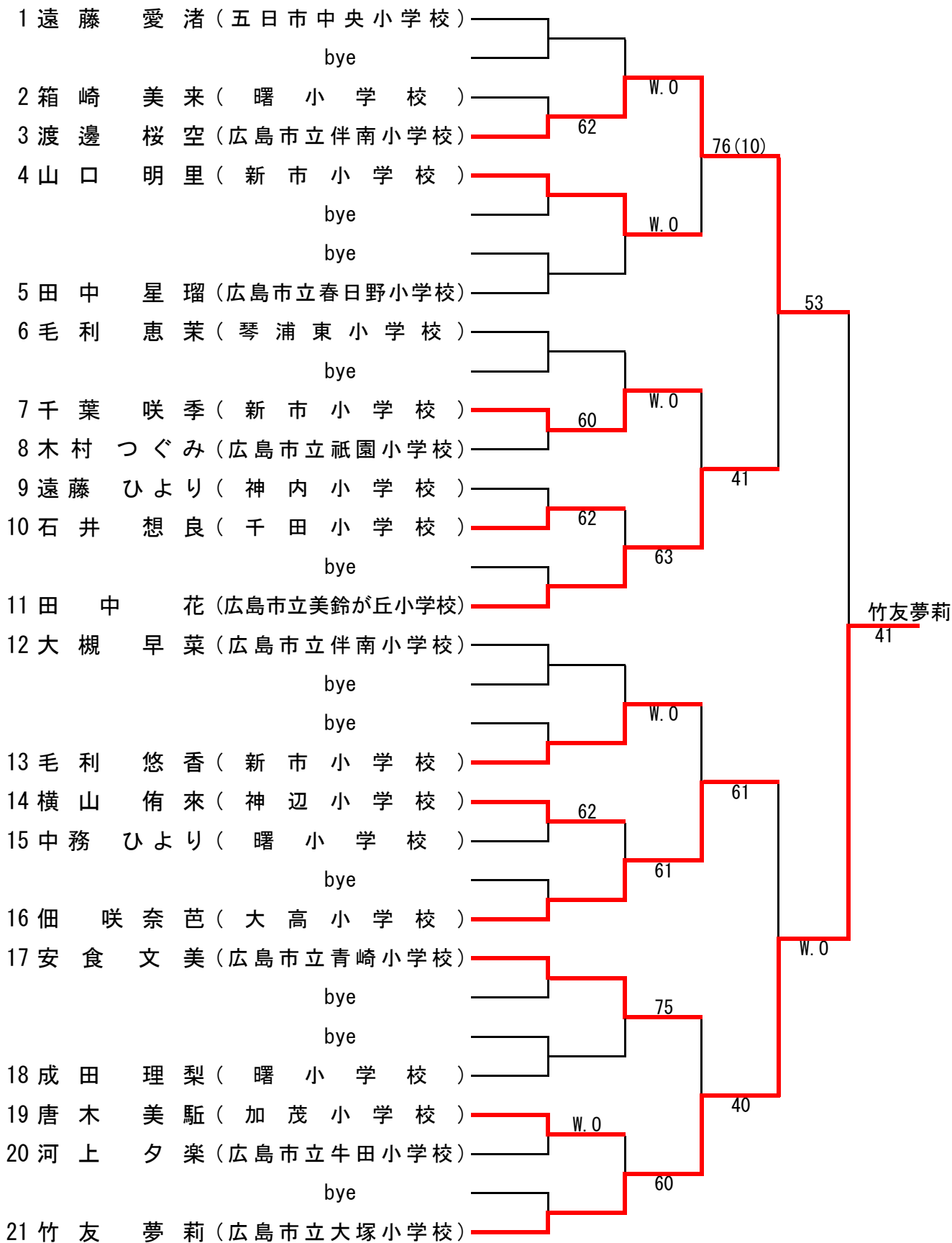

中学生女子

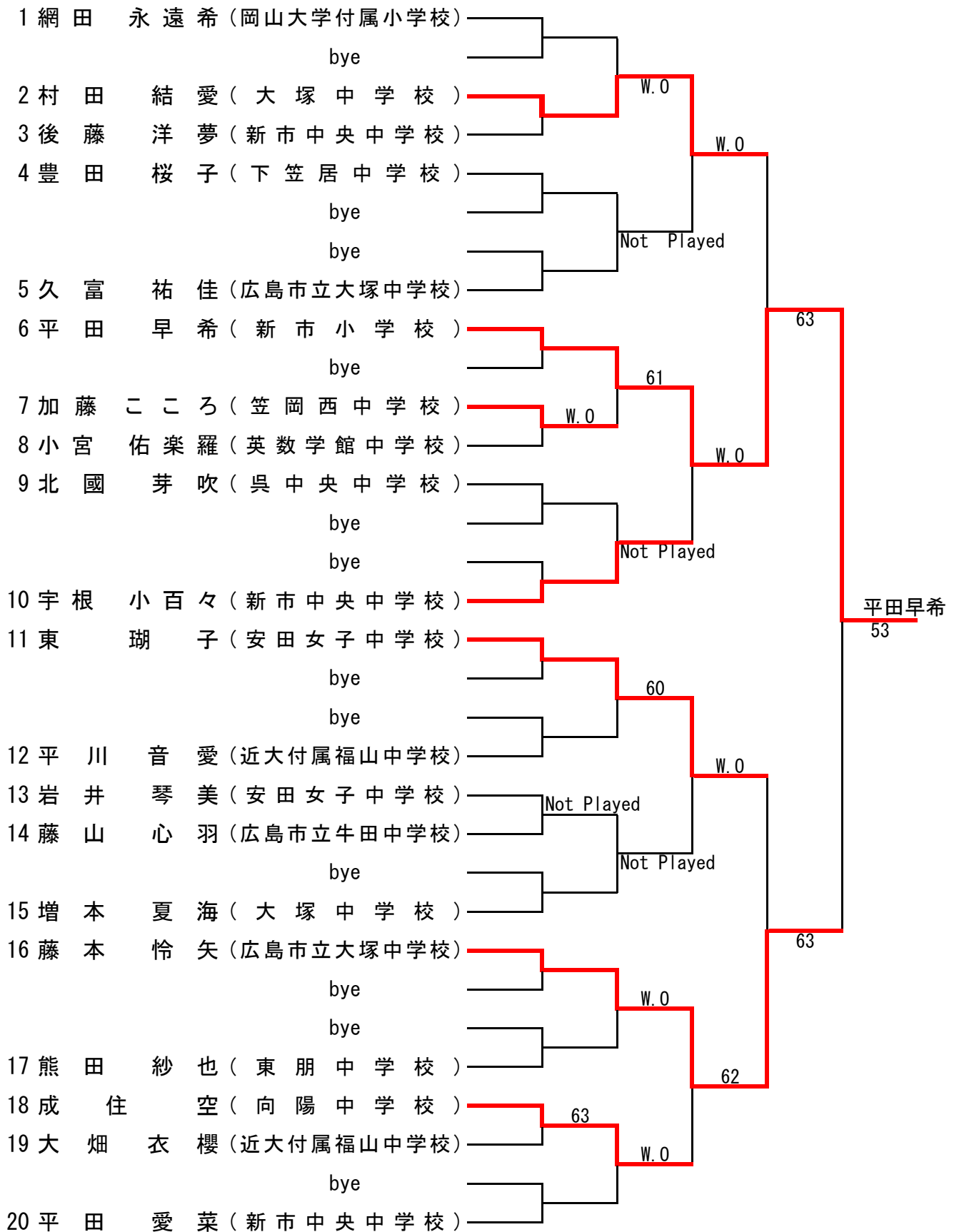

男子A級ダブルス

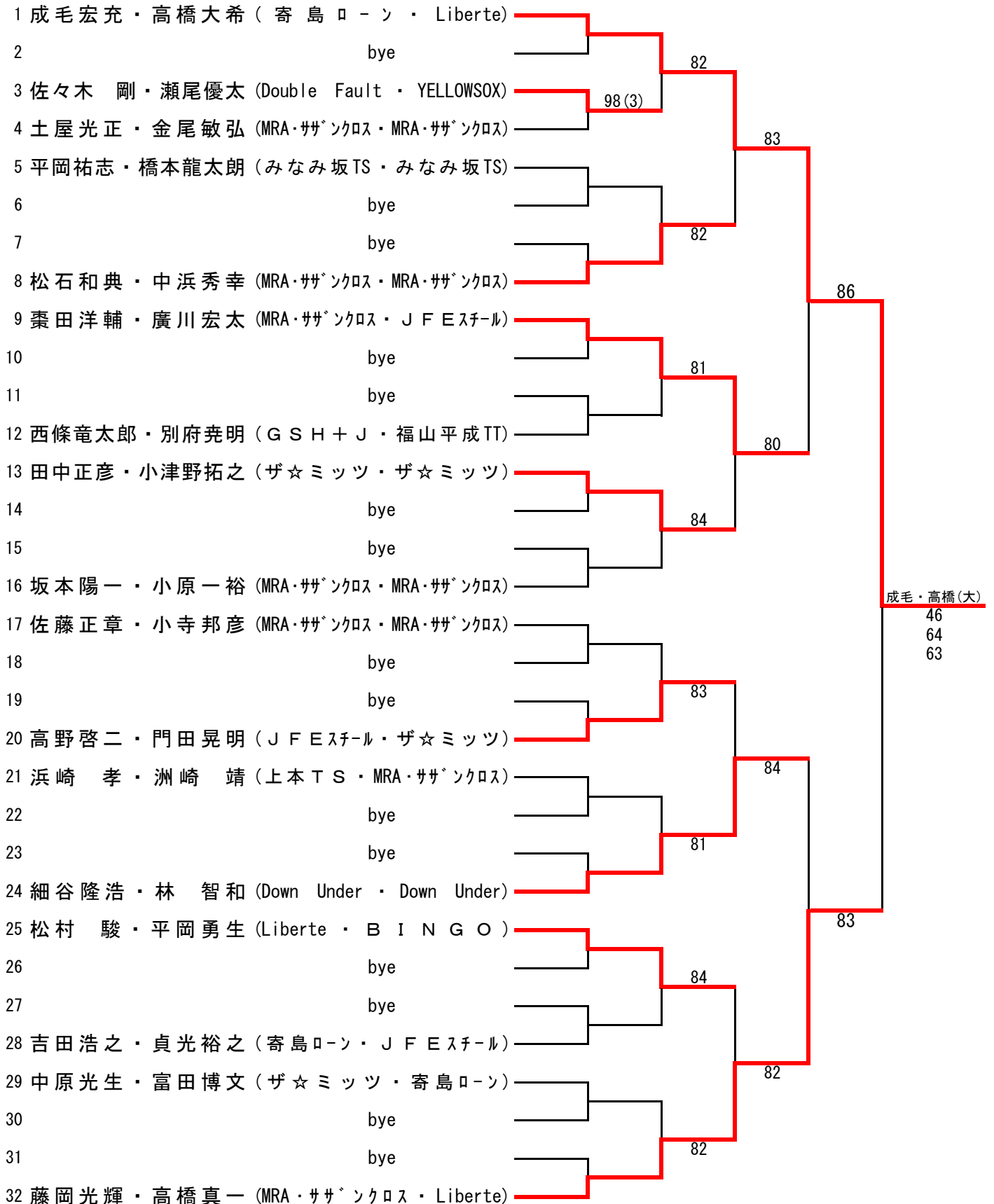

シード:①成毛・高橋(大)、②藤岡・高橋(真)、③細谷・林、④棗田・廣川、⑤佐藤・小寺
⑥松村・平岡(勇)、⑦松石・中浜、⑧坂本・小原

会場:竹ヶ端テニスコート

男子B級ダブルス

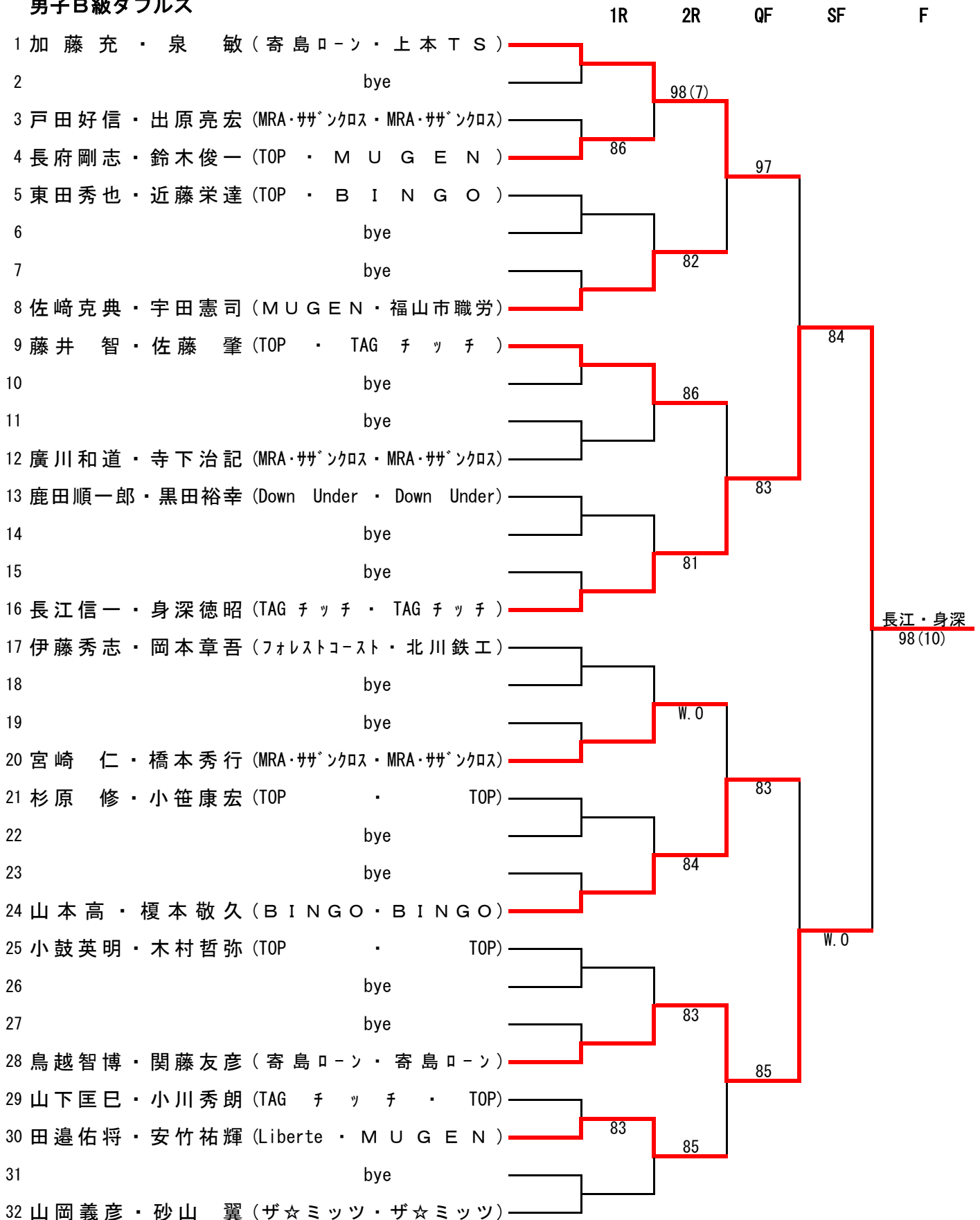

シード:①加藤・泉、②山岡・砂山、藤井・佐藤、④山本・榎本、⑤伊藤・岡本、長江・身深、⑦小鼓・木村

会場:竹ヶ端テニスコート

男子C級ダブルス

	1R	2R	QF	SF	F
1 門田陽平・菊池祐二 (TOP・TOP)					
2	bye				
3 宗傳 聡・浜野吉次 (GSH+J・GSH+J)		83			
4 片山皓貴・辻 颯真 (福山テニス王国・福山テニス王国)	85				
5 佐藤卓也・服部英喜 (MUGEN・MUGEN)	82		83		
6 浮田義行・中西康元 (笠岡ローン・笠岡ローン)		84			
7 橘 雅明・山崎孝昭 (上本TS・MALT)	98(4)				
8 安藤由智・白木宏和 (フォレストコースト・フォレストコースト)					
9 三村佳典・清水裕次郎 (Liberte・MUGEN)				W.O	
10	bye				
11 若松順三・網田陽平 (寄島ローン・寄島ローン)	97	81			
12 堀井俊彰・上野将太 (F&O・福山テニス王国)			84		
13 山本岳史・沼本典康 (MUGEN・MUGEN)	83				
14 木村規人・枚山克弥 (GSH+J・フォレストコースト)		86			
15 宇野鉄平・藤田仁志 (健球会・健球会)					
16 浜村茂樹・新家 治 (MRA・サングロス・MRA・サングロス)	85				若松・網田 84
17 徳毛健蔵・中島康雅 (Double Fault・Double Fault)					
18 萩原秀則・藤井 弘 (笠岡ローン・笠岡ローン)	84	84			
19 光吉 徹・岡本英樹 (MALT・MALT)	86				
20 目貫智則・林祐太郎 (Tips・MUGEN)			85		
21 宮地 理・大成健二 (MRA・サングロス・MRA・サングロス)	97				
22 栗田和真・若林 豪 (MUGEN・MUGEN)		97			
23	bye				
24 宮澤行廣・平山健吾 (福山ローン・福山ローン)					
25 林 英亜・占部克信 (Down Under・Down Under)				W.O	
26 安彦昌博・松岡 良 (Liberte・Liberte)	84	83			
27 高橋謙吾・田邊将寛 (福山テニス王国・福山テニス王国)					
28 上田準也・杉本悠太 (MUGEN・MUGEN)	86				
29 江部悠比・高橋俊樹 (フォレストコースト・近大福山)	84				
30 児山 寛・田中宏政 (TOP・福山テニス王国)		86			
31	bye				
32 橋本紀彦・井上裕樹 (MUGEN・MUGEN)					

シード:①門田・菊池、②橋本・井上、③三村・清水、宮澤・平山、⑤浜村・新家、徳毛・中島、安藤・白木、橘・山崎

会場:沼隈テニスコート

男子D級ダブルス

	1R	2R	QF	SF	F
1 遠藤浩貴・河合真也 (Double Fault・J F Eスクール)					
2 by e					
3 岡村利明・細井智昭 (B I N G O・B&Gクラブ)		85			
4 石井 裕・山下俊雄 (日本化薬・日本化薬)	83		97		
5 橘高玄生・関戸芳治 (福山テニス王国・福山テニス王国)					
6 見世大作・土田卓洋 (Double Fault・Double Fault)	86				
7 原 康展・原嶋義男 (フォレストコースト・フォレストコースト)		83			
8 後藤雅宏・武正拓也 (TAG チッチ・TAG チッチ)	81				
9 高須賀自然・峯松良明 (日本化薬・Tips)				83	
10 今井慎雅・飛田 大 (フォレストコースト・B&Gクラブ)	80				
11 高場永典・金野元洋 (上本TS・上本TS)		85			
12 市川勝也・平 典之 (TAG チッチ・フォレストコースト)	84		97		
13 長岡賢志・石川満也 (ザ☆ミッツ・ザ☆ミッツ)					
14 古賀健稔・坂本親治 (フォレストコースト・フォレストコースト)	82				
15 小田祐司・砂原浩司 (みなみ坂TS・みなみ坂TS)		85			
16 田口吉孝・大塚 実 (TAG チッチ・TAG チッチ)	80				
17 枝廣真一郎・猪原智浩 (福山テニス王国・福山テニス王国)	84				遠藤・河合 82
18 藤原 仁・阿吹成駿 (フォレストコースト・フォレストコースト)					
19 村上広大・杉原優太 (MRA・サザンクロス・MRA・サザンクロス)		84			
20 岩岡祐樹・岸木快晴 (TAG チッチ・TAG チッチ)	83				
21 宮本欣倫・甲斐信生 (フォレストコースト・フォレストコースト)			97		
22 秋山哲哉・河村大輔 (北川鉄工・北川鉄工)	85				
23 岩本海輝・門田真弥 (MRA・サザンクロス・MRA・サザンクロス)		83			
24 徳毛 浩・平 嘉雄 (福山ロイヤル・TOP)	86			W.O	
25 槇井 靖・水尾篤司 (MRA・サザンクロス・Tips)					
26 日高 誠・倉田昌紀 (福山テニス王国・TAG チッチ)	84				
27 上迫 豊・藤田裕介 (G S H + J・フォレストコースト)		82			
28 鳥谷部峻史・中井祐一郎 (MRA・サザンクロス・MRA・サザンクロス)	84				
29 児玉芳典・市川誠二 (G S H + J・G S H + J)			84		
30 金高芳久・玉谷充章 (YELLOW SOX・Double Fault)	W.O				
31 by e		80			
32 久安章彦・安部優一郎 (フォレストコースト・フォレストコースト)					

シード:①遠藤・河合、②久安・安部、③徳毛・平、④後藤・武正、高須賀・峯松、
⑥槇井・水尾、田口・大塚⑧枝廣・猪原

会場:竹ヶ端テニスコート

女子A級ダブルス

	1R	2R	QF	SF	F
1 羽田美和子・赤木雅子 (J F E スチール・G S H + J)					
2	bye				
3 坂麻菜美・阪井典子 (Liberte ・ Liberte)		80			
4 山田百合・芝伐麻理 (福山テニス王国・福山テニス王国)	W.O		86		
5 兼森丹美・住本昌子 (G S H + J ・ G S H)					
6	bye				
7	bye	85			
8 野崎和子・岩瀬知子 (F & O ・ 福山ロイヤル)					
9 星野奈緒美・桃谷 文 (福山市職労・福山市職労)				86	
10	bye				
11 加藤順子・棗田理恵 (MRA・サザンクロス・MRA・サザンクロス)		84			
12 谷末香久野・浅胡真衣 (B&Gクラブ・上本 T S)	83		81		
13 大神祐子・海老原育子 (G S H + J ・ G S H + J)	84				
14 端本てる子・武田江里子 (TOP ・ TOP)		84			
15	bye				
16 江部孝枝・山根典子 (フォレストコースト・MRA・サザンクロス)					大島・山根
17 向井かつみ・大谷美穂 (シャープ・G S H + J)					64 62
18	bye	81			
19 宮澤紀子・野口利香 (福山ロイヤル・福山ロイヤル)	86				
20 藤岡佳子・新良貴智恵 (福山市職労・MRA・サザンクロス)					
21 和知和美・円福寺幸子 (MRA・サザンクロス・F & O)			83		
22 岩田 歩・中川 泉 (ザ☆ミッツ・G S H)	84	86			
23	bye				
24 細木美穂・橋口良子 (G S H + J ・ G S H + J)					
25 浜崎佳代・長谷井時代 (上本 T S ・ MRA・サザンクロス)				80	
26	bye				
27	bye	85			
28 近藤諒子・林由加子 (J F E スチール・J F E スチール)					
29 藤田玲子・林 直美 (MRA・サザンクロス・MRA・サザンクロス)	83		81		
30 杉原功見子・河村弘子 (TOP ・ TOP)					
31	bye	84			
32 大島絵里・山根月美 (ザ☆ミッツ・Down Under)					

シード:①羽田・赤木、②大島・山根、③星野・桃谷、④細木・橋口、
⑤向井・大谷、浜崎・長谷井、⑦江部・山根、野崎・岩瀬

会場:竹ヶ端テニスコート

第34回福山市長杯ダブルステニス大会

女子B級ダブルス

	1R	2R	SF	F
1 小出容子・中村あき子 (GSH+J・GSH+J)				
2	bye			
3 三島千奈・島田典子 (福山ロイヤル・福山ロイヤル)	81	86		
4 坂田幸恵・小川喜美子 (フォレストコースト・Tips)				
5 保田亮子・松岡桂子 (GSH+J・GSH+J)	82		84	
6 峯松沢加・立石法子 (フォレストコースト・寄島ローン)		86		
7 出石真美・藤解富子 (フォレストコースト・上本TS)				
8 高橋 泉・徳毛 薫 (GSH+J・福山ロイヤル)	85			
9 北田章子・志多木早苗 (フォレストコースト・フォレストコースト)				岩岡・藤井 82
10 山本晴美・今井千鶴子 (GSH+J・GSH+J)	84			
11	bye	84		
12 有倉素子・島迫順子 (福山ロイヤル・福山ロイヤル)				
13 岩岡麻里子・藤井明美 (フォレストコースト・フォレストコースト)	83		83	
14 松尾明子・岡重琴枝 (YELLOWSOX・福山テニス王国)		97		
15	bye			
16 堀井章恵・田邊尚代 (JFEスチール・GSH+J)				

シード:①小出・中村、②堀井・田邊、③保田・松岡、④有倉・島迫

会場:沼隈テニスコート

女子C級ダブルス

	1R	2R	SF	F
1 藤沢千勢子・草浦恵美子 (フォレストコースト・フォレストコースト)				
2	bye			
3 佐藤朋子・小川直美 (GSH+J・GSH+J)	80	85		
4 岡本真澄・山田千穂 (MRA・サングロス・MRA・サングロス)			81	
5 塩出京子・檀上詠子 (福山ロイヤル・F&O)	81			
6 甲斐仁美・野村典子 (上本TS・上本TS)		98(3)		
7 小鼓美紀・藤井 栄 (TOP・TOP)	98(3)			
8 江島真子・山部倫江 (TAG チッチ・TAG チッチ)				佐藤・小川 86
9 花崎仁美・橋本節子 (TOP・TOP)				
10 栗田恵子・脇本由恵 (福山ロイヤル・福山ロイヤル)	84			
11 上野裕香・井中友紀子 (フォレストコースト・フォレストコースト)		84		
12 占部芳美・杉原万利子 (YELLOWSOX・YELLOWSOX)	83		98(4)	
13 鵜飼誉子・中浜恵子 (MRA・サングロス・MRA・サングロス)				
14 山内香音子・山田悦子 (上本TS・上本TS)	W.O	86		
15	bye			
16 山尾真由美・福島美穂 (GSH+J・GSH+J)				

シード:①藤沢・草浦、②山尾・福島、③占部・杉原、④塩出・檀上、⑤花崎・橋本、⑥江島・山部

会場:竹ヶ端テニスコート

女子D級ダブルス

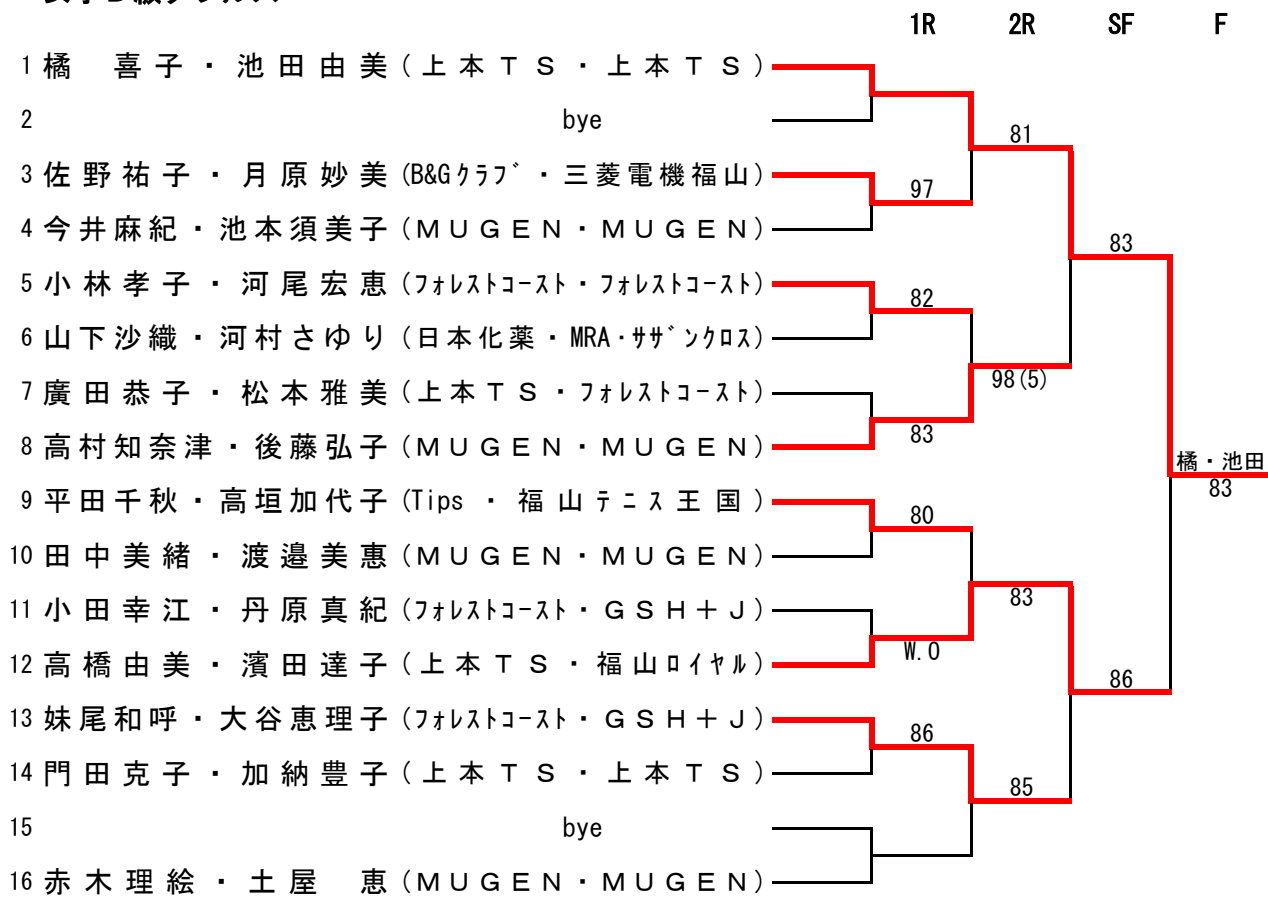

シード:①橘・池田、②赤木・土屋、③小林・河尾、④高橋・濱田

会場:竹ヶ端テニスコート

第34回福山市長杯シングルステニス大会(男子:賞金なし/J2,女子:賞金なし/J2)
男子シングルス

	選手登録番号	所属団体	Round 1	Round 2	Quarterfinals	Semifinals	Final	勝者
1	M60318	フォレストコースト	熊田 尚登 [1]					
2		中国電力(株)	池田 貴司	85				
3		寄島ローン	長嶋 秀諭		83			
4		福山平成TT	山本 健人	83				
5		MRA・サザンクロス	坂本 陽一			80		
6		JFEスチール	中川 恒雄	82				
7		Liberte	鈴木 勇希		84			
8	M21498	Down Under	浅野 裕城 [5]	82				
9	M53287	HIROテニス	広瀬 輝明 [3]				83	
10		寄島ローン	吉田 浩之	Not Playd				
11		福山テニス王国	高橋 俊樹		W.O			
12	M05827	JFEスチール	吉村 拓也	97				
13		福山平成TT	山本 伊吹			82		
14		上本TS	阿佐 栄治	85				
15		GSH+J	猪原 雅久人		97			
16	M04061	MRA・サザンクロス	土屋 光正 [8]	W.O				
17	M12809	MRA・サザンクロス	藤岡 光輝 [6]					廣川 宏太
18		中国電力(株)	野々口 友博	83				63
19		福山平成TT	高山 陽		82			63
20		寄島ローン	山本 峯廣	W.O				
21		JFEスチール	廣川 宏太			86		
22		近大福山	川上 浩平	81				
23		MRA・サザンクロス	岡本 貴心		83			
24	M08288	Liberte	大嶋 幸平 [4]	85				
25	M51213	寄島ローン	成毛 宏充 [7]				81	
26		Liberte	高橋 真一	84				
27		MRA・サザンクロス	佐藤 正章		82			
28		GSH+J	西條 竜太郎	83				
29		福山平成TT	品川 歩斗			83		
30		JFEスチール	高野 啓二	98(7)				
31		YELLOWSOX	浦部 哲二		81			
32	M21730	FUTURE-ONE	古川 智一 [2]	82				

会場:びんご運動公園テニスコート

第34回 福山市長杯シングルステニス大会
男子B級

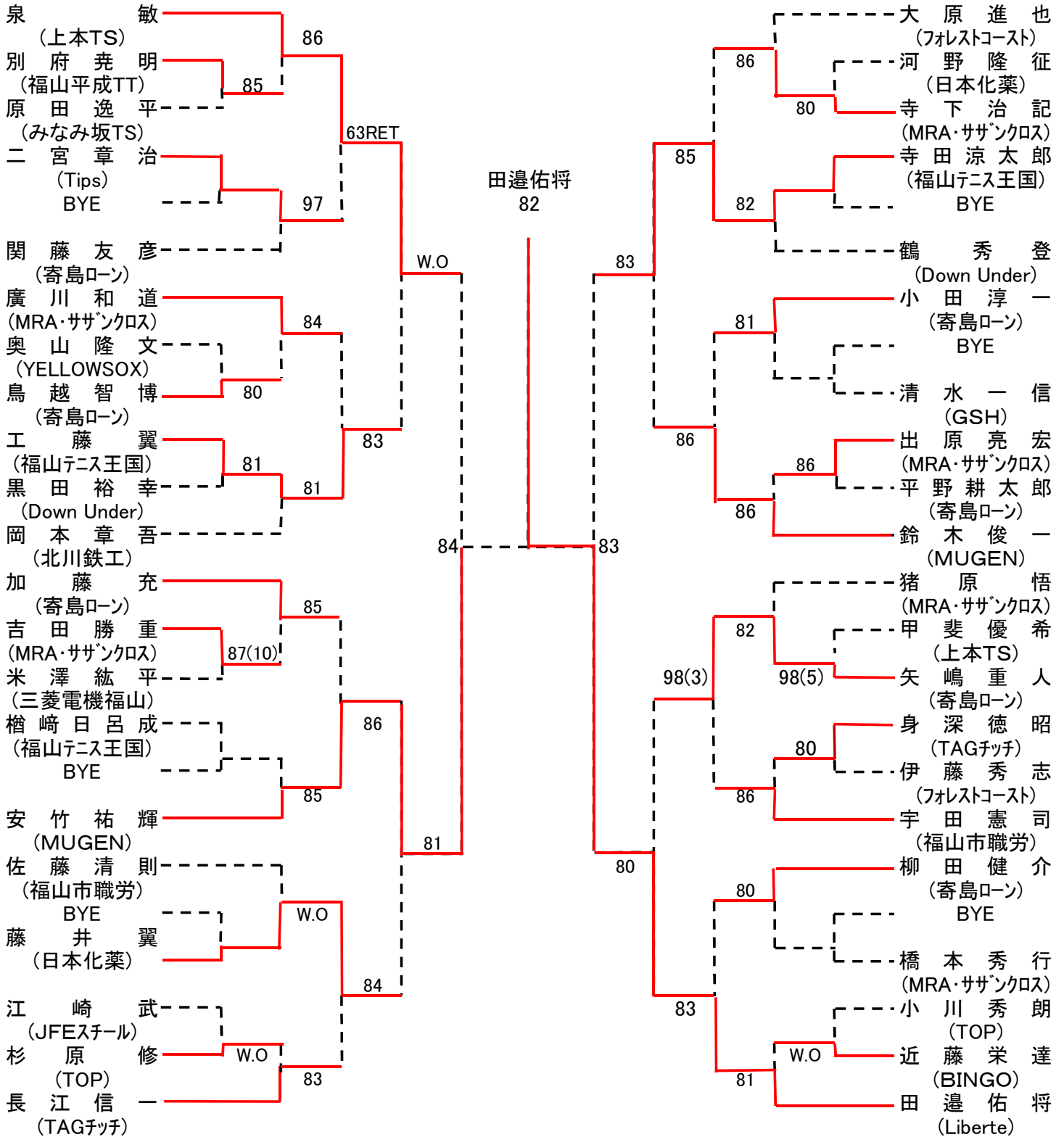

シード: ①~②泉・田邊、③~④鈴木・加藤、⑤~⑧長江・大原・岡本・猪原、⑨~⑪廣川・宇田・佐藤

会場: 日本化薬テニスコート

第34回 福山市長杯シングルステニス大会
男子C級

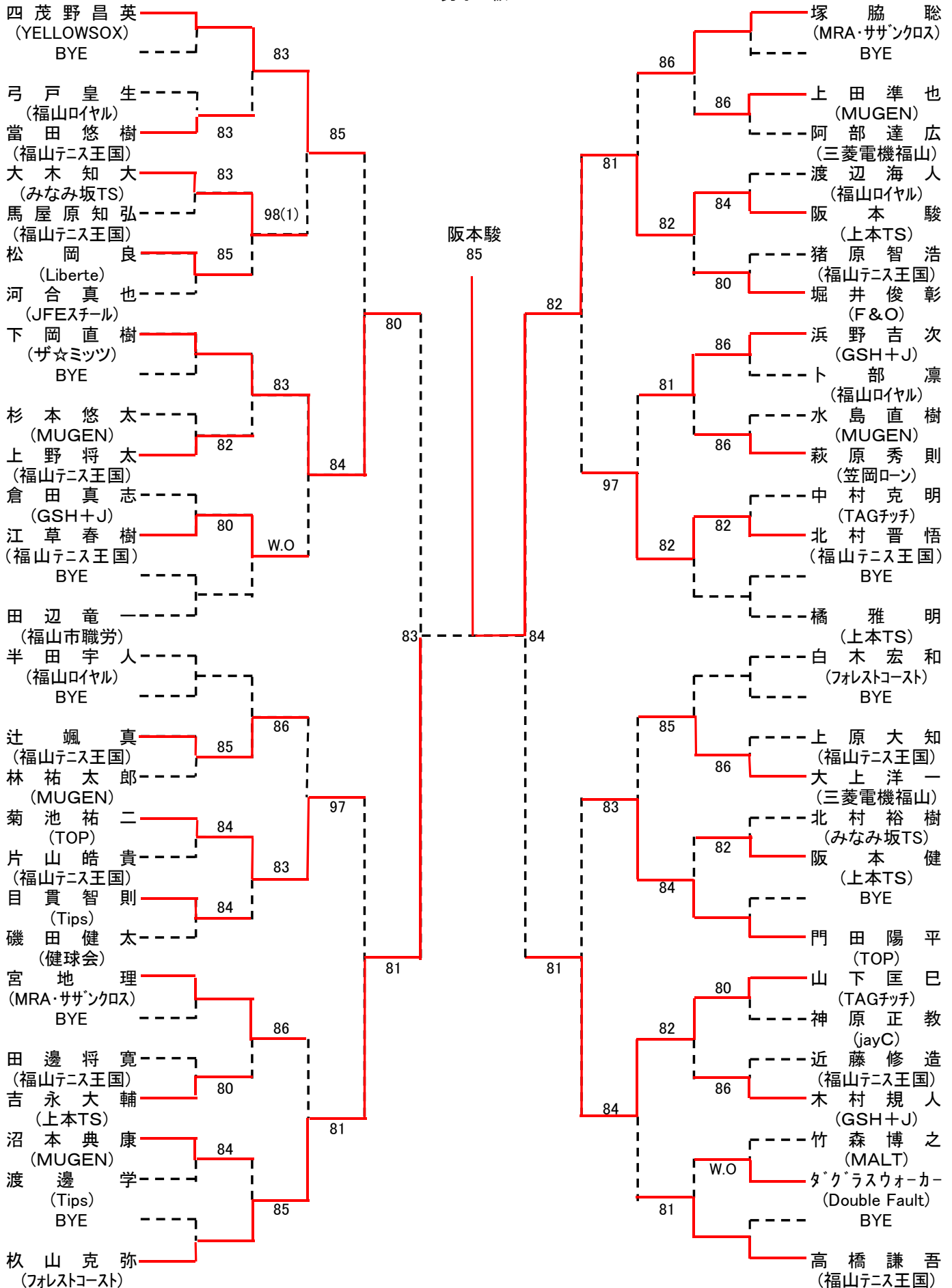

会場: 長者原テニスコート

第34回 福山市長杯シングルステニス大会
男子D級 (Aブロック)

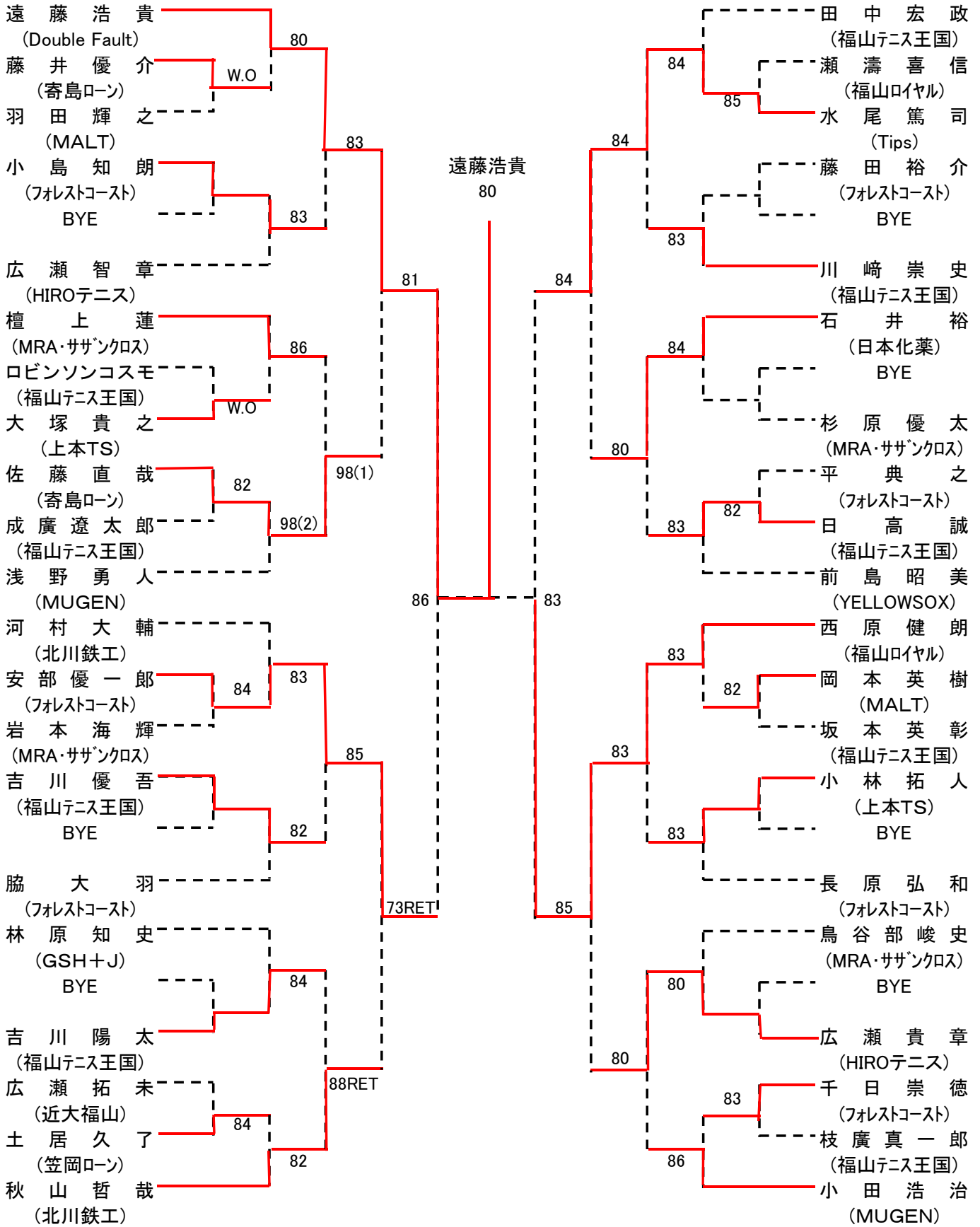

シード: ①遠藤、②峯松、③～④田中・大成、⑤～⑧小田・甲斐・秋山・高須、⑨～⑫武正・河村・西原・金藤、⑬前島



男子D級(Bブロック)

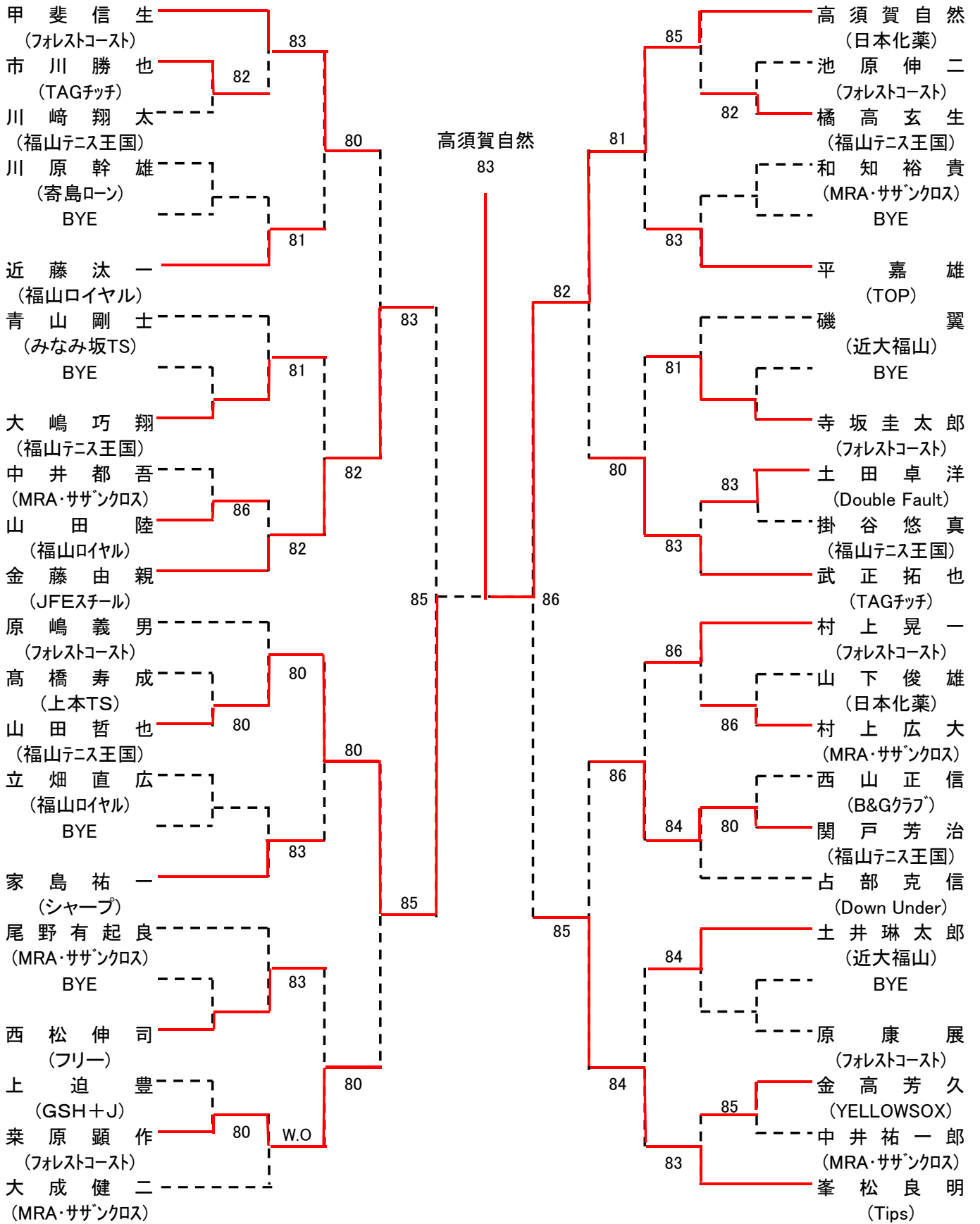

シード: ①遠藤、②峯松、③～④田中・大成、⑤～⑧小田・甲斐・秋山・高須、⑨～⑫武正・河村・西原・金藤、⑬前島

会場: 竹ヶ端テニスコート

第34回福山市長杯シングルステニス大会(男子:賞金なし/J2,女子:賞金なし/J2)

女子シングルス

	選手登録番号	所属団体	Round 1	Round 2	Quarterfinal	Semifinals	Final	勝者
1	F03343	福山市職労	眞田 美樹 [1]					
2			Bye					
3		MRA・サザンクロス	加藤 順子		83			
4		フォレストコースト	江部 孝枝	82				
5			Bye			85		
6		Down Under	水戸 雅子		85			
7			Bye					
8		JFEスチール	近藤 諒子					
9		ザ☆ミッツ	岩田 歩				85	
10			Bye					
11		福山市職労	桃谷 谷文		82			
12			Bye					
13			Bye				84	
14		GSH+J	榊 斉子		83			
15			Bye					
16		B&Gクラブ	谷末 香久野					
17		福山市職労	村上 梢					大島 絵里
18			Bye					75
19		フォレストコースト	峯松 沢加		85			62
20			Bye					
21			Bye			83		
22		MRA・サザンクロス	長谷井時代		W.O			
23			Bye					
24		GSH+J	松井 志乃					
25		福山市職労	永川 寿子				83	
26			Bye					
27		MRA・サザンクロス	山根 典子		85			
28			Bye					
29			Bye				83	
30		GSH+J	橋口 良子					
31			Bye		82			
32		ザ☆ミッツ	大島 絵里					

会場:びんご運動公園テニスコート

第34回 福山市長杯シングルステニス大会
女子B級

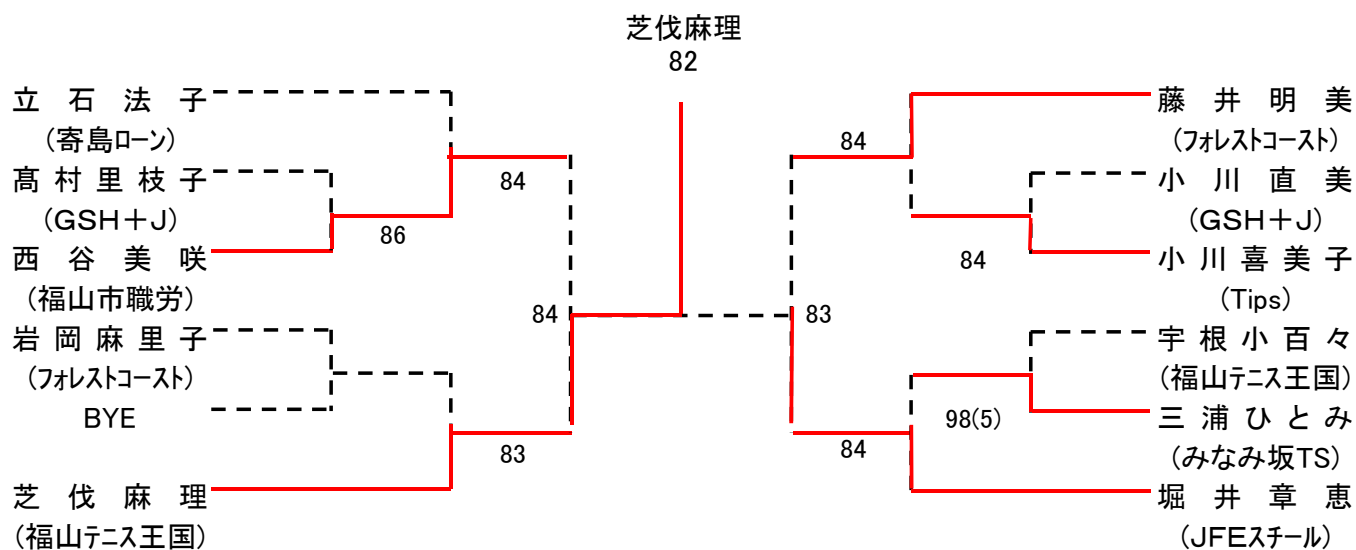

シード: ①立石

会場: びんご運動公園テニスコート

女子C級

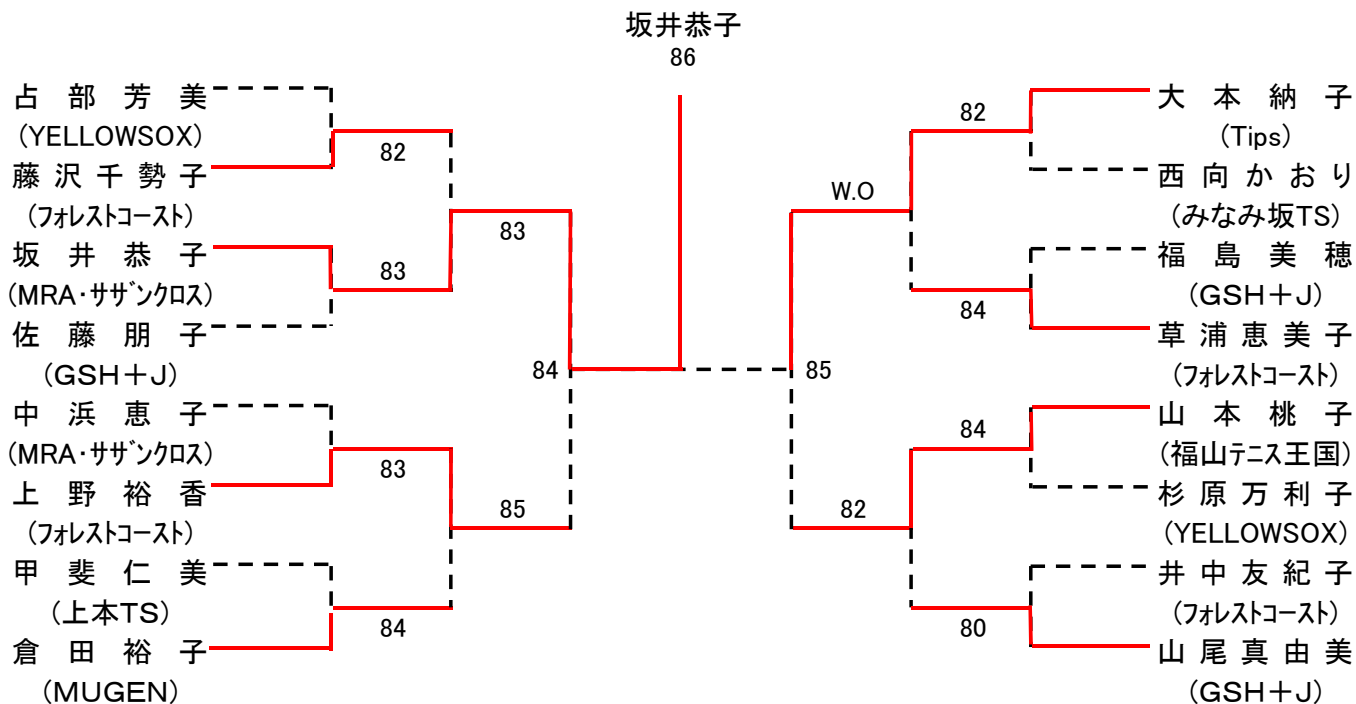

シード: ①~③ト部・山尾・中浜

会場: びんご運動公園テニスコート

第34回 福山市長杯シングルステニス大会

女子D級

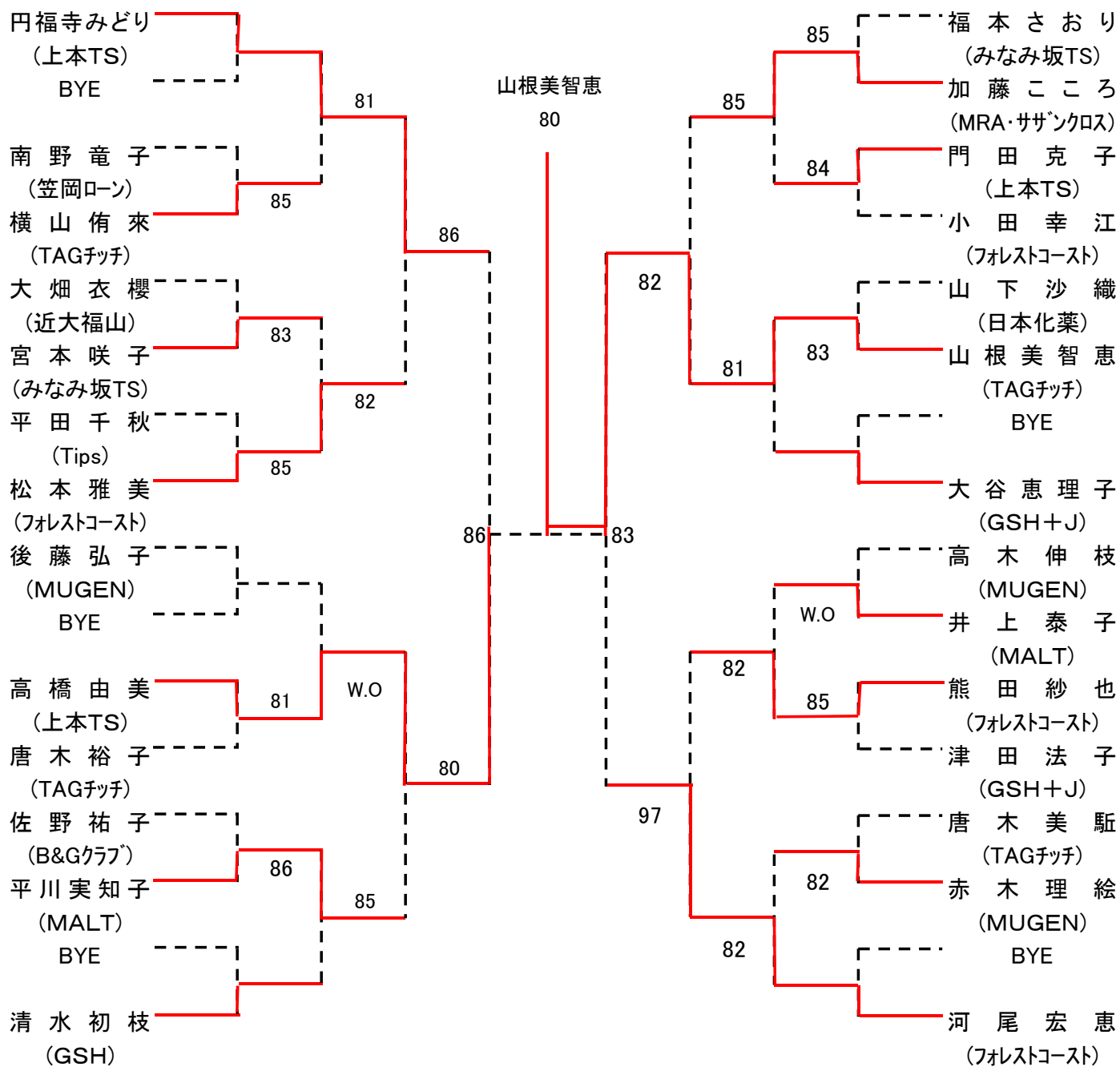

シード: ①円福寺・河尾、③~④後藤・大谷、⑤~⑦清水・福本・松本

会場: びんご運動公園テニスコート

第34回 福山市テニス協会団体対抗戦

男子オープン

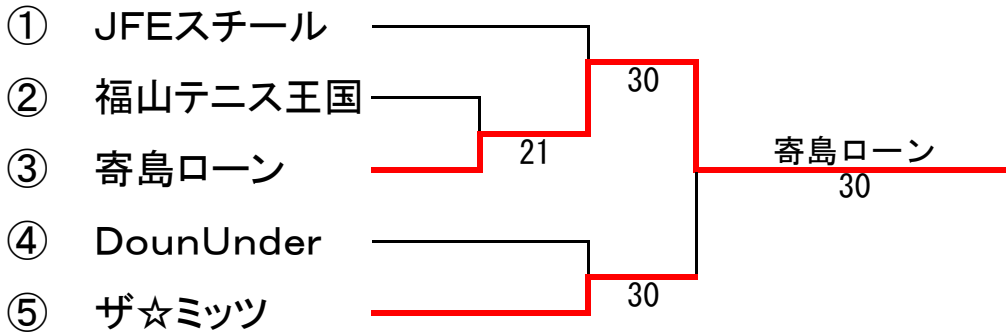

- 参加チーム
- 1 ザ☆ミッツ
 - 2 JFEスチール
 - 3 DounUnder
 - 4 寄島ローン
 - 5 福山テニス王国

男子B・C級

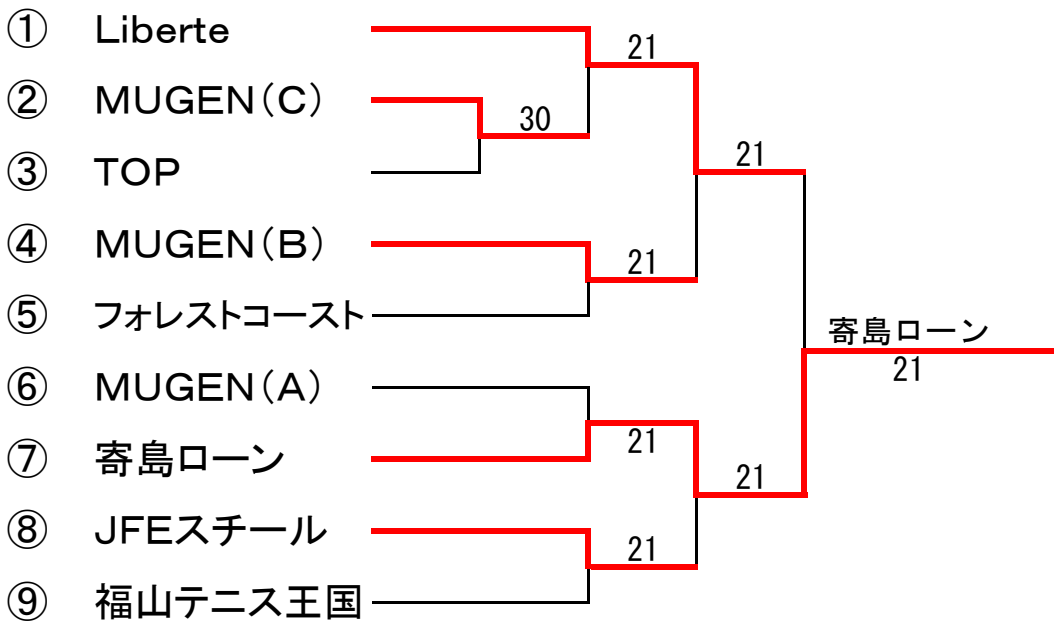

- 参加チーム
- 1 MUGEN(A)
 - 2 MUGEN(B)
 - 3 MUGEN(C)
 - 4 Liberte
 - 5 フォレストコースト
 - 6 JFEスチール
 - 7 寄島ローン
 - 8 TOP
 - 9 福山テニス王国

男子D級

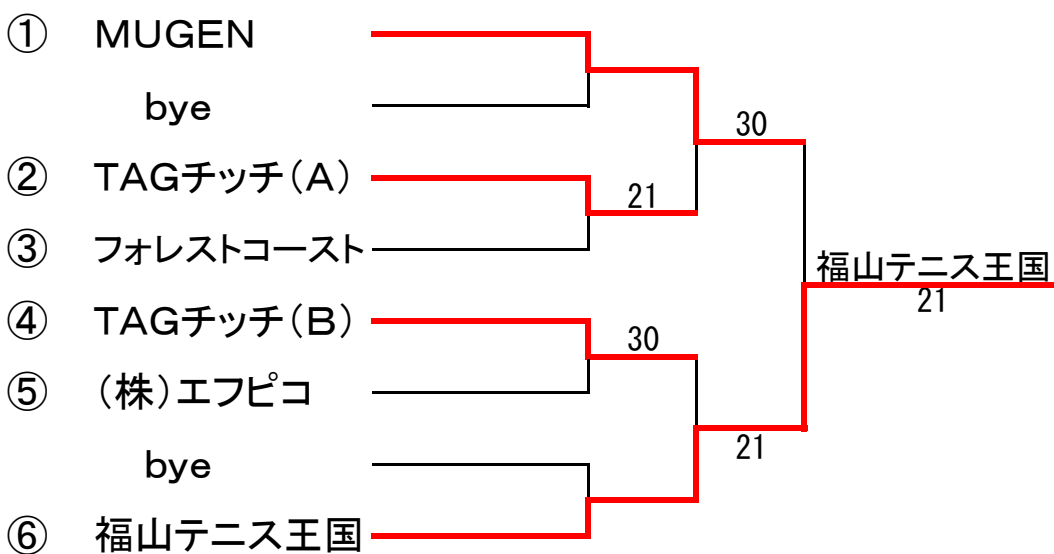

- 参加チーム
- 1 TAGチッチ(A)
 - 2 TAGチッチ(B)
 - 3 (株)エフピコ
 - 4 MUGEN
 - 5 フォレストコースト
 - 6 福山テニス王国

第34回 福山市テニス協会団体対抗戦

女子オープン

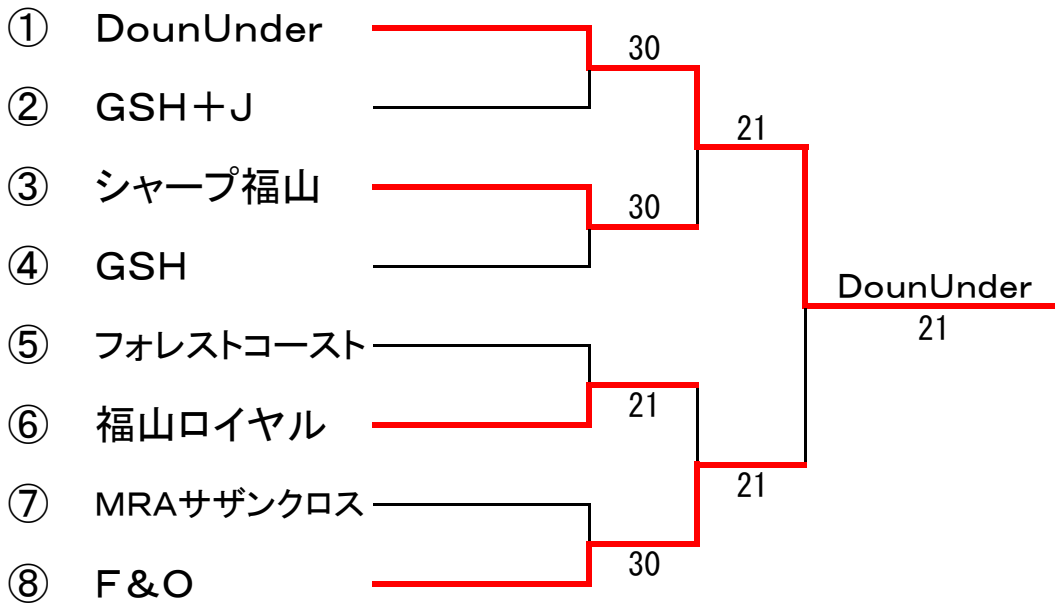

参加チーム

- 1 シャープ福山
- 2 GSH
- 3 DounUnder
- 4 フォレストコースト
- 5 福山ロイヤル
- 6 F&O
- 7 GSH+J
- 8 MRAサザンクロス

女子C・D級

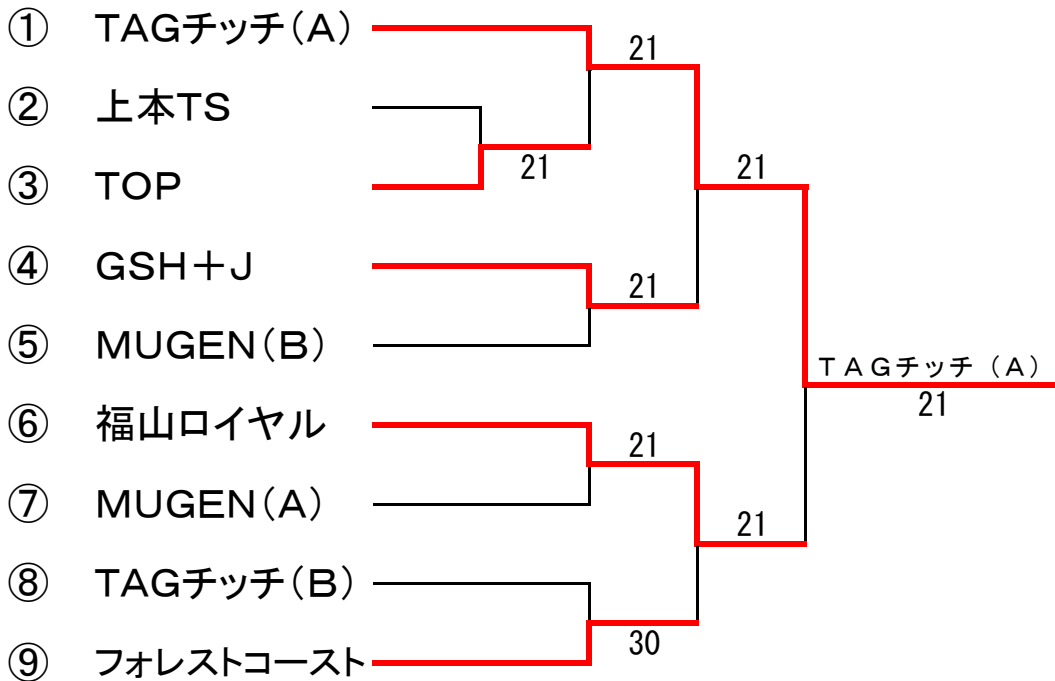

参加チーム

- 1 TAGチッチ (A)
- 2 TAGチッチ (B)
- 3 MUGEN (A)
- 4 MUGEN (B)
- 5 フォレストコースト
- 6 福山ロイヤル
- 7 GSH+J
- 8 TOP
- 9 上本TS

小学生4年以下男子

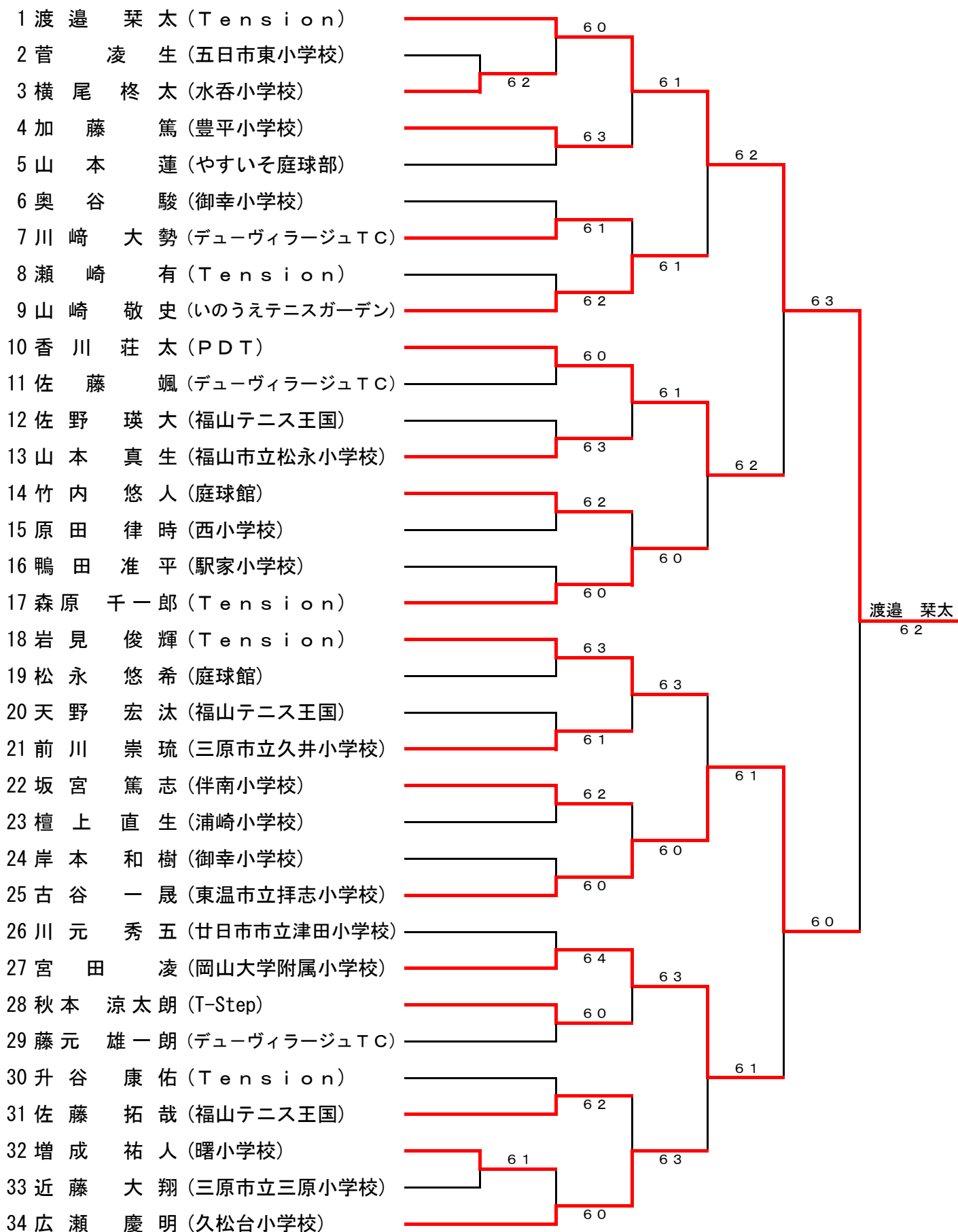

小学生5・6年生男子 (Aブロック)

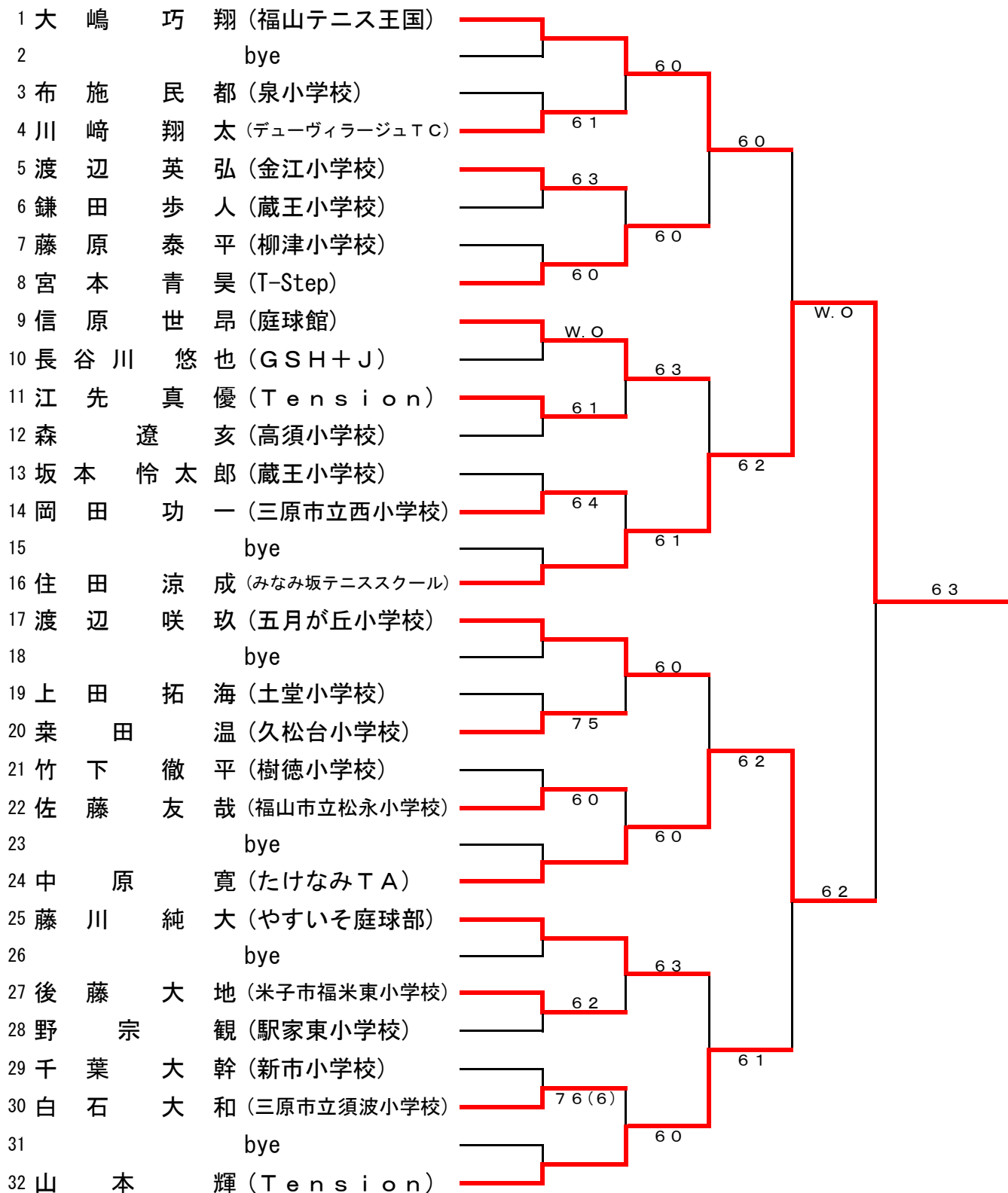

小学生5・6年生男子決勝



小学生5・6年生男子（Bブロック）

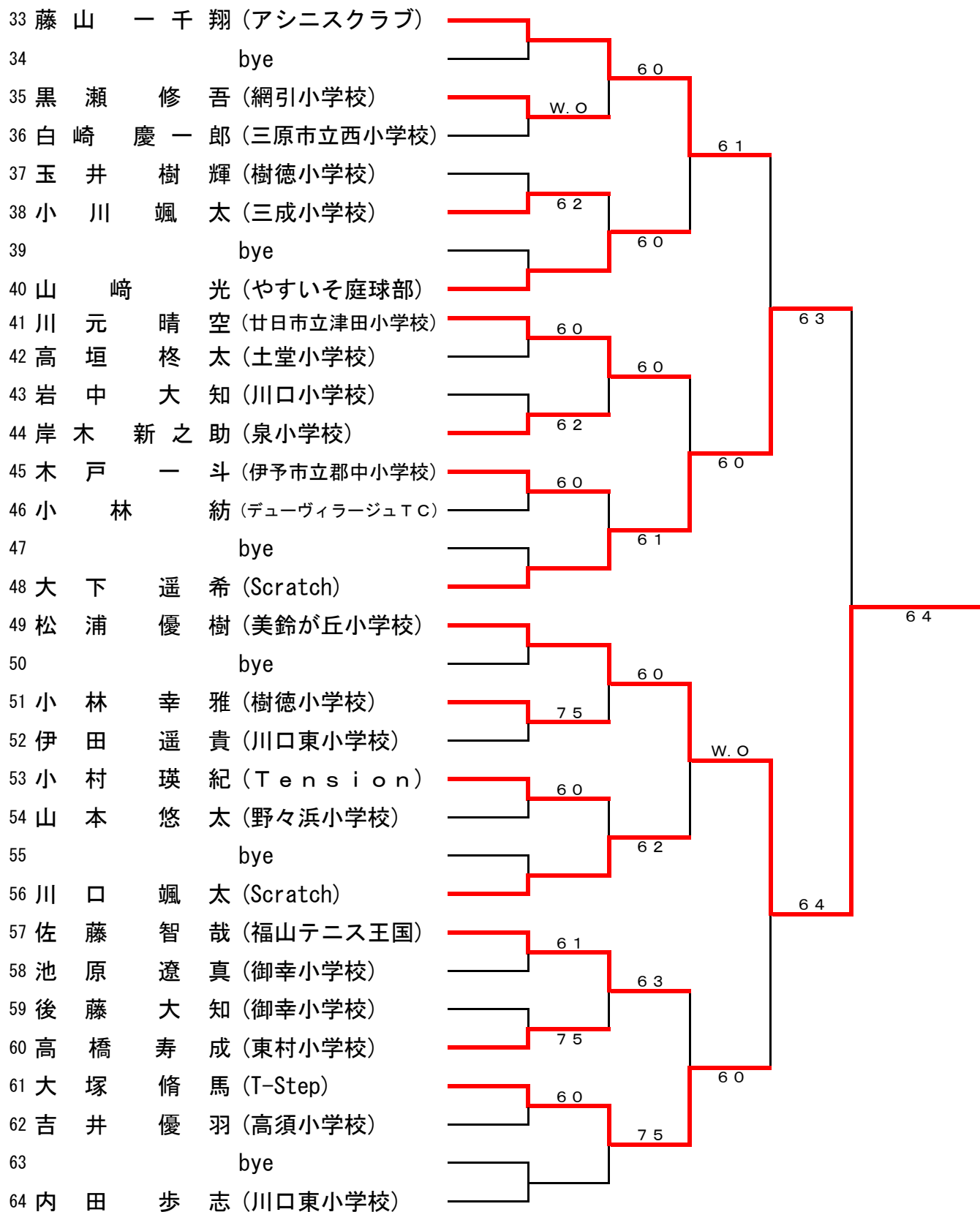

中学生男子 (Aブロック)

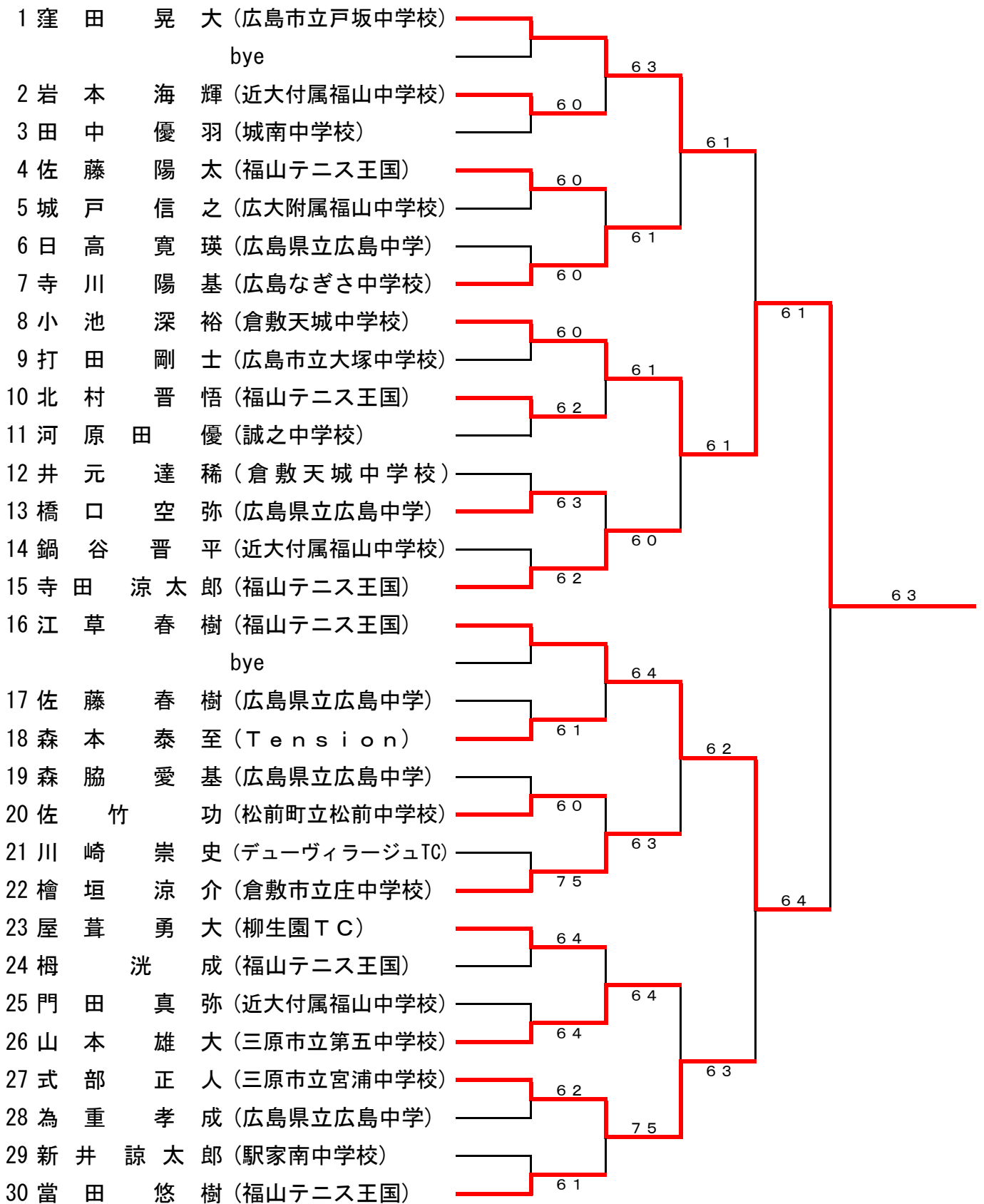

中学生男子決勝



中学生男子 (Bブロック)

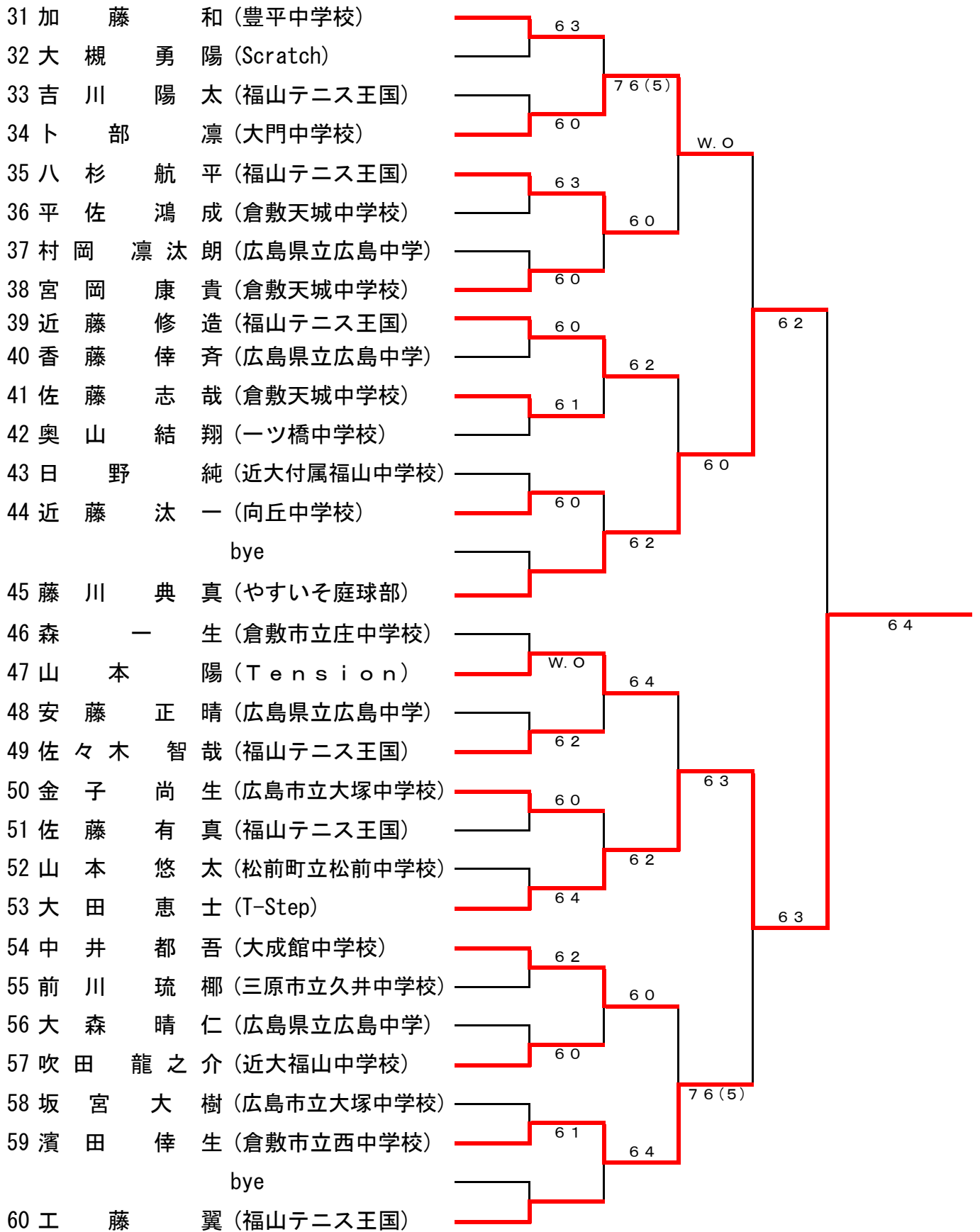

小学生4年以下女子

1 平田 里帆 (GSH+J)					
	bye				
2 行武 涼帆 (PROGRESS)					
3 平田 りりあ (新市小学校)		6 2			
4 西川 桃絆 (PDT)		6 0			
5 小田 朱莉 (みなみ坂テニススクール)			6 1		
6 式部 愛美 (三原市立南小学校)					
7 眞鍋 結衣 (NBテニスガーデン)		6 4			
8 河野 光咲 (アキラLTC)					
9 山本 千尋 (三原市立小泉小学校)		6 3			
10 竹堂 杏 (福山テニス王国)		6 4	6 2		
11 田中 愛 (やすいそ庭球部)				6 4	
12 平野 彩葉 (グリーンベアーズ)		6 4			
13 唐木 咲穂 (Four Clover)					
14 大屋 結愛 (T-Step)			6 1		
15 山本 優心 (Tension)		6 2			
16 木戸 菜々香 (伊予市立郡中小学校)					
17 毛利 芽衣 (新市小学校)		W.O			
18 押川 美月 (グリーンベアーズ)		6 1	6 3		
19 木部 絵麻 (久松台小学校)					
20 中原 由璃子 (たけなみTA)		6 1		6 0	
21 成田 結梨 (福山テニス王国)					
22 櫛桁 珠理 (Four Clover)			6 1		
23 渡辺 葵依 (五月が丘小学校)		6 1			
24 永井 志麻 (福山テニス王国)					
25 谷本 葵 (周南市立秋月小学校)		6 3	6 0		
26 吉岡 花 (T-Step)		7 5			
27 山口 実里 (新市小学校)					
28 行武 奏帆 (PROGRESS)				6 2	
29 坂本 茉桜 (蔵王小学校)		6 2			
30 勝部 陽日 (グリーンベアーズ)			6 0		
31 藤山 羽優 (アシニスクラブ)		6 1			

藤山 羽優

6 3

小学5・6年生女子

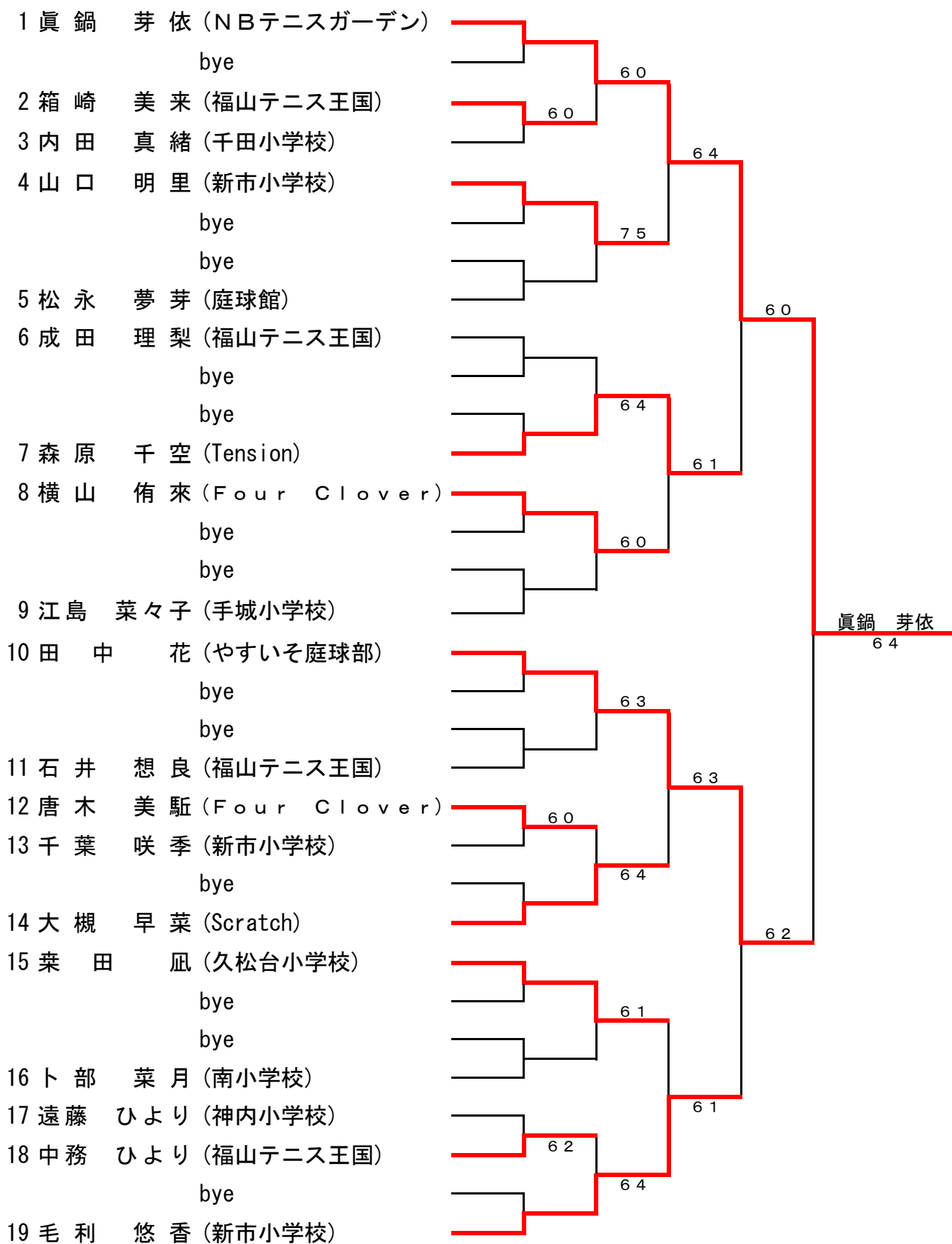

中学生女子

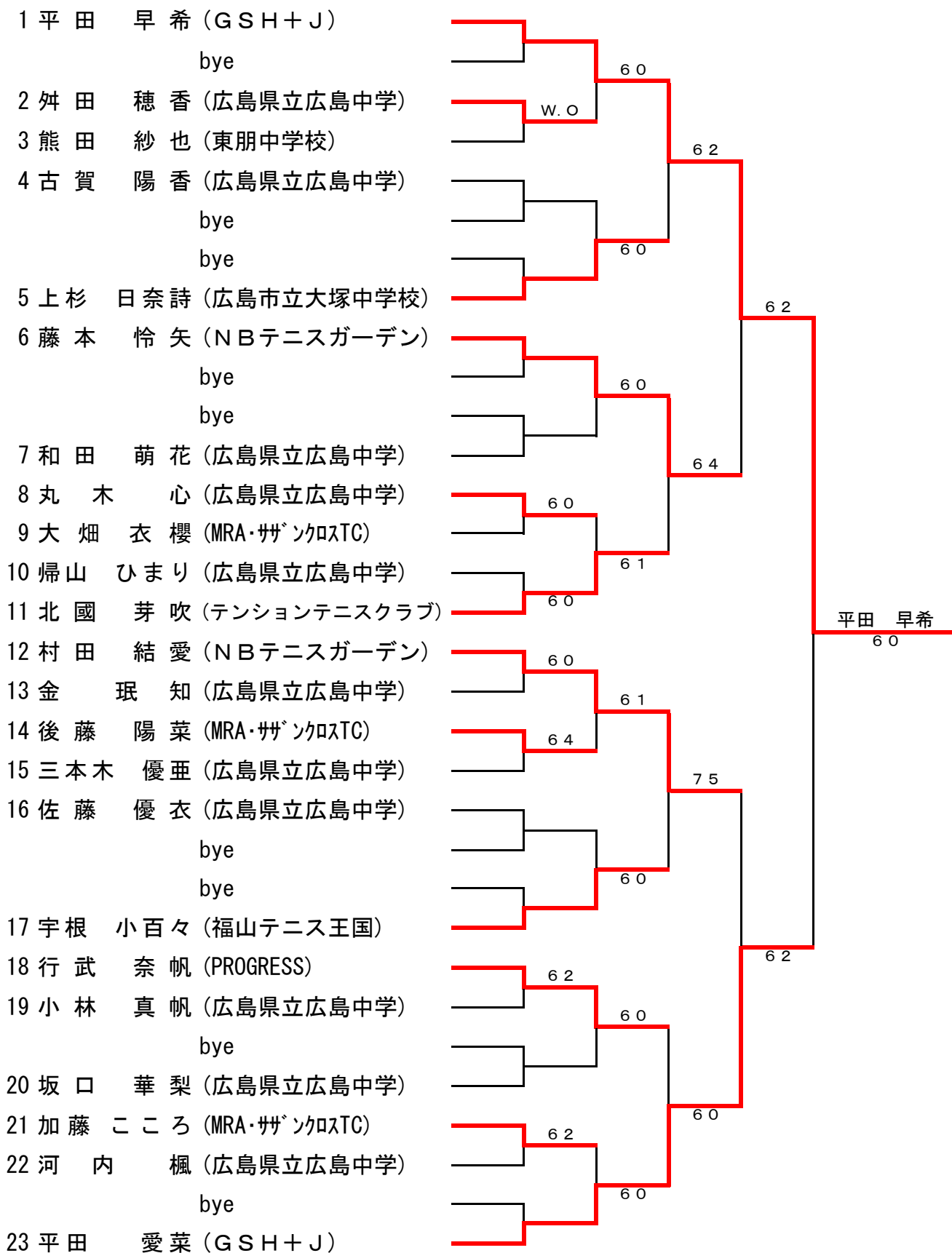

男子シングルスランキング表

平成30年12月

順位	氏名	ポイント	平成30年							平成29年							
			室内	福山 議長杯	春季 知事杯	国体	全日本 県予選	福山 市長杯	秋季 知事杯	室内	福山 議長杯	春季 知事杯	国体	全日本 県予選	福山 市長杯	秋季 知事杯	
1	熊田尚登	280		120	60				80							20	
2	佐藤友紀	220						60					10			120	30
3	松村駿	200											120			80	
4	緒方慎一	160		40									80			40	
5	廣川宏太	120							120								
6	藤岡光輝	100							20				10	30		40	
7	橘高凱	90													60	30	
8	大嶋幸平	80		40									20			20	
9	成毛宏充	70							40					30			
##	高橋大希	40											20			20	
##	山本伊吹	40							40								
##	金尾敏弘	30		20									10				
##	土屋光正	20											20				
##	鈴村勇希	20							20								
##	棗田洋輔	10											10				
##	高橋真一	10											10				
##	本多優	10											10				

男子ダブルスランキング表

平成30年12月

順位	氏名	ポイント	平成30年							平成29年							
			室内	福山 議長杯	春季 知事杯	国体	全日本 県予選	福山 市長杯	秋季 知事杯	室内	福山 議長杯	春季 知事杯	国体	全日本 県予選	福山 市長杯	秋季 知事杯	
1	成毛宏充	320		80					120							120	
2	高橋真一	240							80				120			40	
3	棗田洋輔	220		40	60				40				80				
4	高橋大希	200		80					120								
5	緒方慎一	180			180												
5	熊田尚登	180			180												
7	佐光雄二郎	160											120			40	
7	細谷隆浩	160		120					40								
7	林智和	160		120					40								
7	藤岡光輝	160		20	60				80								
##	大嶋幸平	120		40									80				
##	松村駿	120														120	
##	高橋昌之	100		20												80	
##	佐藤友紀	80														80	
##	佐藤正章	60		20												40	
##	小寺邦彦	60		20												40	
##	高山豊	40											40				
##	松石和典	40											40				
##	本多優	40											40				
##	武田勝彦	40											40				
##	廣川宏太	40							40								
##	橘高凱	20		20													

女子シングルスランキング表

平成30年12月

順位	氏名	ポイント	平成30年						平成29年							
			室内	福山 議長杯	春季 知事杯	国体	全日本 県予選	福山 市長杯	秋季 知事杯	室内	福山 議長杯	春季 知事杯	国体	全日本 県予選	福山 市長杯	秋季 知事杯
1	大島絵里	200						120							80	
2	浜崎佳代	160								120					40	
3	真田美樹	120						40		80						
3	浅胡真衣	120		40						40					40	
3	岩田歩	120		40				80								
6	谷末香久野	40								40						
6	長谷井時代	40						40								

女子ダブルスランキング表

平成30年12月

順位	氏名	ポイント	平成30年						平成29年							
			室内	福山 議長杯	春季 知事杯	国体	全日本 県予選	福山 市長杯	秋季 知事杯	室内	福山 議長杯	春季 知事杯	国体	全日本 県予選	福山 市長杯	秋季 知事杯
1	大島絵里	360		120				120							120	
2	羽田美和子	240		40				40		120					40	
2	山根月美	240		120				120								
4	真田美樹	160		80						80						
4	小倉美奈子	160		40						120						
6	赤木雅子	140		40				40		40					20	
7	松浦玲子	120												120		
8	永川寿子	80								80						
8	浜崎佳代	80													80	
8	内田さくら	80													80	
8	星野奈緒美	80		20						40					20	
8	桃谷文	80		20						40					20	
8	細木美穂	80		20						40					20	
8	山田智子	80		80												
8	谷末香久野	80						80								
8	浅胡真衣	80						80								
##	平田睦代	40													40	
##	岡田光恵	40													40	
##	大谷美穂	40													40	
##	井上亜紀	40		40												
##	岩田歩	40						40								
##	中川泉	40						40								
##	江部孝枝	20													20	
##	山根典子	20													20	
##	相方友里恵	20													20	
##	大濱由季	20													20	
##	野崎和子	20		20												
##	岩瀬知子	20		20												
##	榊 斉子	20		20												
##	渡辺朋子	20		20												
##	橋口良子	20		20												

福山市議会議長杯シシダレス歴代勝者

No.1

大会	男子A級	男子B級	男子C級	男子D級	女子A級	女子B級	女子C級	女子D級	男子35才以上	男子45才以上	男子55才以上
第1回	勝 中川恒雄	杉山貴義	木村明昇	/	落合寿子	妹尾理津子	岡礼子		奥村光弘		
1985年	準優勝 横山哲	佐藤寿幸	檀上明典	/	河野理恵	中内庄子	戸田靖子		岡田耕治		
第2回	優勝 上本徳治	原田泰也	伊藤正英	/	落合寿子	谷口章江	小島智子		奥村光弘		
1986年	準優勝 原田好美	林智秀	豊田裕之	/	河野理恵	村上由紀	岡多貴恵		落合克隆		
第3回	優勝 上本徳治	越智秀賢	津組英勝	/	河野理恵	前田陽子	小林菜知		奥村光弘		
1987年	準優勝 高尾好秀	牧平賢	園豊彦	/	落合寿子	安原すみ子	浜田睦子		桐島岩夫		
第4回	優勝 原田好美	湯地永賢	本池本義晴	/	河野理恵	中藤智里	猪山真知子		永長育治	奥村光弘	
1988年	準優勝 小野裕伸	松賢治	池本義晴	/	永川寿子	原智里	川口友恵		川田卓也	前田重厚	
第5回	優勝 原田好美	中林茂	三宅伸吾	/	小島智子	猪山真奈美	重政紀子		永長育治	堀田省三	土肥靖弘
1989年	準優勝 中川恒雄	池田茂良	野田利博	/	河野理恵	伊賀みどり	長井博子		滝川宏行	奥村光弘	安藤昌実
第6回	優勝 上本徳治	能上浩之	上山康	/	前野理恵	前田真美	佐藤小百合		井上善広	奥田彰荘	
1990年	準優勝 安達俊紀	岡野康人	中島正和	/	河野理恵	荒木美枝子	藤井昌子		不	渡辺邦昭	
第7回	優勝 上本徳治	生田博	西鉄二	/	河野理恵	松浦千代子	西宏子			奥田彰荘	安藤昌実
1991年	準優勝 原田好美	宗義博	中山克明	/	佐藤ひろみ	池田倫子	三宅初美			石井八洲男	土肥靖弘
第8回	優勝 原田好美	細谷隆裕	中山和雄	/	村上美樹	岡本恵里	三好温子			坂本雅彦	
1992年	準優勝 安達俊紀	鶴我盛裕	宇高徹	/	浜上美千恵	谷田泰代	宇田幸代			前田康之	
第9回	優勝 上本徳治	鈴木卓末	奥高隆哲	/	前田真美	伊木恵美	大月奈緒美		平岩	渡辺邦昭	桐島岩夫
1993年	準優勝 原田好美	網川潤也	北村幹人	/	河野理恵	山田幸子	原美佐子		森川清司	石井八洲男	馬越初也
第10回	優勝 上本徳治	雪原浩	佐藤正寛	/	前田真美	神原勝江	野容子		新谷敏	前田康之	桐島岩夫
1994年	準優勝 高尾秀一	小見山彰	猪原悟重	/	河野理恵	内海早苗	畑智江		藤田仁志	渡辺邦昭	馬越初也
第11回	優勝 金島和司	中浜秀幸	渡原透	/	前田真美	前原和美	尾熊敏恵		新谷敏	松岡正己	桐島岩夫
1995年	準優勝 原田好美	中山俊明	小川哲保	/	河野理恵	高石里美	藤原京子		浜中俊	小西信明	石井八洲男
第12回	優勝 原田好美	伊藤秀樹	海村真善	/	原田裕子	羽田美和子	寺田和子			河本真二	石井八洲男
1996年	準優勝 上本徳治	中村克明	川崎正公	/	榊 斉子	岸部由香	岩るり子			渡辺邦昭	小寺慶昌
第13回	優勝 原田好美	佐藤英昭	山田弘志	安東知之	河野理恵	松岡弘美	黒瀬美帆	青木忍		牧平賢治	石井八洲男
1997年	準優勝 脇田茂	徳毛雄一	石岡敬典	三宅悠介	長谷川洋子	松井忍	立畑恵子	松山涼香		中山和雄	前田康之
第14回	優勝 金島和司	宇津野達己	濱田上信貞	泉敏	豊田紀子	高石里美	渡辺奈津子	上本ゆかり		東田秀也	前田康之
1998年	準優勝 上本徳治	岩崎雅宣	菅正博	夏森稔	岩崎妙子	土屋京子	小河原みどり	藤井絢野		横山勝	渡辺悦二
第15回	優勝 上本徳治	井上貞幸	伏見純一	寺田晃治	河野理恵	市川直子	角本悦子	折戸友美		中川恒雄	三井寿人
1999年	準優勝 原田好美	田頭真二	矢栢研和	大石典平	中川篤枝	尾高玲子	佐藤由美	谷田部恵美		松岡正己	東谷益澄美

福山市議会議長杯シシダス歴代勝者

No.2

大会	回数	男子A級	男子B級	男子C級	男子D級	女子A級	女子B級	女子C級	女子D級	男子35才以上	男子45才以上	男子55才以上
第16回	優勝	原田好美	伊賀星道	小川貴志	上本武宏	河野山涼	富保砂千子	甲斐順子	古江綾子		中川恒雄	奥田彰
2000年	準優勝	上本徳治	橋本富夫	小島正直	岡壽宏	松山絢子	豊田満代	川上絵里奈	谷田部恵美		松岡正己	奥田彰
第17回	優勝	武田守弘	上本貴志	三宅直聖	鹿田直矢	藤井川寿子	豊田満代	藤本香代美	虫岩明弘		東田秀也	奥田彰
2001年	準優勝	原田好美	小川貴志	豊田直聖	藤井直矢	永川真美	加藤奈保美	岡田知恵	岩瀬智子		東田秀也	奥田彰
第18回	優勝	松石和典	平真弥	黒田慎司	石塔論次	前田有里絵	竹川上絵	池田絵里子	中尾恵		中川恒雄	
2002年	準優勝	土屋光正	濱信元	前原資宏	妹尾啓輝	山口有里絵	川上絵奈	升田暢子	室熊谷真由美		東田秀也	
第19回	優勝	松石和典	岩崎元春	坂井寛	渡清尾秀	山口有里絵	藤末くみ	藤美嘉	熊谷真由美		三好浩平	石田敬典
2003年	準優勝	川崎真樹	星野孝一	安井寛	政平	河野理恵	藤井陽子	大峠美嘉	中本千代子		松岡正己	清水一信
第20回	優勝	松石和典	尾野孝一	工藤健	青柳亮	山口有里絵	室恵子	村上紗綾	田村綾子		上本徳治	小西信明
2004年	準優勝	赤松学	井本圭祐	日野出嵩	白石裕良	池見廣枝	藤井陽子	兼森丹美	端本てる子		三井寿人	清水一信
第21回	優勝	丸山祐元	渡辺拓也	小笹康純	河藤宣延	山手砂野加	虫明弘	今井淑恵	立野華世		上本徳治	横山勝
2005年	準優勝	岩崎元春	北村栄健	坂本純	下延原武	室叔恵子	吉田裕由	端本てる子	円福寺幸子		細谷隆浩	後藤東丞夫
第22回	優勝	石川昌平	工藤健太郎	江崎朋	延原武	上原典子	服部由希	松中生	掛谷奈穂			
2006年	準優勝	石和典	宮本健太郎	小川朋	谷内俊和	吉原叔恵	川上絵里奈	熊谷真由美	渡辺朋子			
第23回	優勝	石和典	栗田恒卓	延平健	藤三好祐	吉原叔恵	長谷井時代	鴨井美奈子	鳥越圭子			
2007年	準優勝	青山裕	西卓人	熊田敏	長徳	橋由香里	大峠美嘉	新良貴恵	斉藤智子			
第24回	優勝	石和典	三上智也	岡悠	上光	崎五月	相方友里恵	渡辺朋子	光成春香			
2008年	準優勝	島冬樹	三好祐輝	角直	田中益	岡陽子	佐藤ひとみ	折戸友美	後藤重矢子			
第25回	優勝	村上彰	高杉和正	成広	益長	内美里	崎本由香里	浜崎佳代	江部孝江			
2009年	準優勝	金島和	角田直也	若松順	吉山三	田美美樹	妹尾真起	中山陽子	中島麻菜美			
第26回	優勝	金島和	島田侑祐	山本峯	谷清水	田美美樹	藤岡佳子	松岡沙生	尾原悠里			
2010年	準優勝	岡光輝	川口智	尾込大	端前	村妙子	浜崎佳代	横山楓	廣瀬美紀			

福山市議会議長杯シダックス歴代勝者

No.3

※2011年よりA級の種目がオープンに名称変更しました

大会数	男子オープン	男子B級	男子C級	男子D級	女子オープン	女子B級	女子C級	女子D級
第27回	平 勝	山本祐輔	宇田憲司	大川宏友	二條真実	渡辺朋子	勝浦由子	橋口良子
2011年	金島和司	山本峯廣	浜崎孝一	宏紀和	妹尾真紀	横山楓	川上深佳	檜崎祐子
第28回	勝 平	弥和	北村聡一	那至	越智優果	勝浦由子	林由加子	橋高海音
2012年	金島和司	熊田敏之	端本春輝	介太郎	松岡沙生	升田暢子	加藤順子	野田麻里子
第29回	勝 平	川端幸治	岡本貴心	登海	松岡山楓	升田暢子	谷末香久	岡 優里
2013年	勝 平	石和典	二宮章治	海輝	横山楓	小林玲奈	和知和美	占部芳美
第30回	勝 平	成毛宏光	山本峯廣	開原充志	松岡沙生	甲斐順子	政木明日香	内田さくら
2014年	勝 平	廣川宏太	原清	川之上藤	脇本郁子	谷末香久	細木美穂	堀 友佳
第31回	勝 平	橋高	熊田尚	小川秀明	平田睦代	芝沼とも子	内田さくら	不田妃芽乃
2015年	勝 平	成毛宏光	左藤謙	山下匡巳	西久保絵里	山根典子	廣瀬美紀	野坂尚代
第32回	勝 平	佐藤友大	高橋三好	室吉	石井あづさ	内田さくら	松井志乃	峯松沢加
2016年	勝 平	高橋大	三好隼人	阪本健二	眞田美樹	山本晴美	竹 縄	芝 伐麻理
第33回	勝 平	松村慎	室岡天淳	江部悠比	浜崎佳代	竹 縄	堀井章恵	江島真子
2017年	勝 平	緒方慎	小田淳一	清水裕次郎	眞田美樹	橋口良子	立石法子	円福寺みどり
第34回	勝 平	熊田尚義	安竹祐輝	卜部 稟	布田妃芽乃	峯松沢加	小川直美	大本納子
2018年	勝 平	山崎	杉野原智生	沼本典康	松井志乃	田邊尚代	高村里枝子	高橋陽子

福山市議会議長杯ダブルス歴代勝者

No.1

大会数	男子A級	男子B級	男子C級	男子D級	女子A級	女子B級	女子C級	女子D級	男子4.5才以上	女子5.5才以上
第1回	新屋博士・中川恒雄	高尾秀一・杉山貴義	木村昇・甲斐重敏	落合寿子・塔本久美子	小川昭枝・村上昌子	田村洋子・岡本敏子	安藤昌美・奥村光弘	安藤昌美・奥村光弘	安藤昌美・奥村光弘	安藤昌美・奥村光弘
1985年	佐藤尚美・藤井克典	桑田幸治・竹内豊	三好敬一・国枝隆	藤川宏子・佐藤千鶴子	中内庄子・岩本	佐伯瑞枝・小林育子	岡田耕治・酒林恒雄	岡田耕治・酒林恒雄	岡田耕治・酒林恒雄	岡田耕治・酒林恒雄
第2回	上本徳治・原田好美	宮沢行広・洲崎靖	栗木原勝志・渡辺邦治	河野理恵・佐藤ひろみ	鳥井容子・青山郁美	上本春美・村上寿英	奥村光弘・酒林恒雄	奥村光弘・酒林恒雄	奥村光弘・酒林恒雄	奥村光弘・酒林恒雄
1986年	井上善広・横山哲	猪原勝彦・矢野一明	池本義晴・藤井恒之	落合寿子・塔本久美子	山添順子・中山朋子	藤田明美・渡辺圭子	安藤昌美・落合克隆	安藤昌美・落合克隆	安藤昌美・落合克隆	安藤昌美・落合克隆
第3回	井上善広・横山哲	猪原勝彦・矢野一明	池本義晴・藤井恒之	落合寿子・塔本久美子	山添順子・中山朋子	藤田明美・渡辺圭子	安藤昌美・落合克隆	安藤昌美・落合克隆	安藤昌美・落合克隆	安藤昌美・落合克隆
1987年	村上登志夫・村上英千代	猪原勝彦・矢野一明	池本義晴・藤井恒之	落合寿子・塔本久美子	山添順子・中山朋子	藤田明美・渡辺圭子	安藤昌美・落合克隆	安藤昌美・落合克隆	安藤昌美・落合克隆	安藤昌美・落合克隆
第4回	村上登志夫・村上英千代	猪原勝彦・矢野一明	池本義晴・藤井恒之	落合寿子・塔本久美子	山添順子・中山朋子	藤田明美・渡辺圭子	安藤昌美・落合克隆	安藤昌美・落合克隆	安藤昌美・落合克隆	安藤昌美・落合克隆
1988年	洲崎靖・岡本吉生	猪原勝彦・矢野一明	池本義晴・藤井恒之	落合寿子・塔本久美子	山添順子・中山朋子	藤田明美・渡辺圭子	安藤昌美・落合克隆	安藤昌美・落合克隆	安藤昌美・落合克隆	安藤昌美・落合克隆
第5回	井上善広・横山哲	猪原勝彦・矢野一明	池本義晴・藤井恒之	落合寿子・塔本久美子	山添順子・中山朋子	藤田明美・渡辺圭子	安藤昌美・落合克隆	安藤昌美・落合克隆	安藤昌美・落合克隆	安藤昌美・落合克隆
1989年	小西信明・藤井康司	石川靖博・藤井康司	山上康・前迫卓	神馬博子・池田輝子	新名広子・藤田明美	井上悦子・井上経子	奥村光弘・上野谷実	奥村光弘・上野谷実	奥村光弘・上野谷実	奥村光弘・上野谷実
第6回	徳正己・早川邦夫	美夫康志・村上登志夫	福重昌宏・小川英明	宮沢輝子・河野理恵	川上通子・大橋敏子	黒崎真由美・池田隆子	奥村光弘・上野谷実	奥村光弘・上野谷実	奥村光弘・上野谷実	奥村光弘・上野谷実
1990年	徳正己・早川邦夫	美夫康志・村上登志夫	福重昌宏・小川英明	宮沢輝子・河野理恵	川上通子・大橋敏子	黒崎真由美・池田隆子	奥村光弘・上野谷実	奥村光弘・上野谷実	奥村光弘・上野谷実	奥村光弘・上野谷実
第7回	安達俊紀・松下誠	奥野近二・成光正	安信章一・蘆出善朗	佐藤ひろみ・星野恵	越迫通子・大橋敏子	中塚真由美・桑田隆子	奥村光弘・上野谷実	奥村光弘・上野谷実	奥村光弘・上野谷実	奥村光弘・上野谷実
1991年	小西信明・藤井康司	河田浩二・藤井誠	小寺慶昌・小寺邦彦	京極麻里・佐藤善子	渡辺洋子・中川雅子	藤本美恵子・広川京子	奥村光弘・上野谷実	奥村光弘・上野谷実	奥村光弘・上野谷実	奥村光弘・上野谷実
第8回	安達俊紀・村上登志夫	河田浩二・藤井誠	小寺慶昌・小寺邦彦	京極麻里・佐藤善子	渡辺洋子・中川雅子	藤本美恵子・広川京子	奥村光弘・上野谷実	奥村光弘・上野谷実	奥村光弘・上野谷実	奥村光弘・上野谷実
1992年	上本徳治・原田好美	廣徳晃・笠井康史	金子克也・木村仁	戸田靖代・佐藤千鶴子	唐川美寿代・藤本美恵子	井上隆子・菅喜久美	奥村光弘・上野谷実	奥村光弘・上野谷実	奥村光弘・上野谷実	奥村光弘・上野谷実
第9回	中川恒雄・村上登志夫	大徳治・原田好美	田頭昌利・谷田秀和	瀬良寿英・兵上美千恵	安野淑子・雪原弘美	佐藤典子・秋敬子	奥村光弘・上野谷実	奥村光弘・上野谷実	奥村光弘・上野谷実	奥村光弘・上野谷実
1993年	松岡正己・早川邦夫	中山和雄・東田秀也	神尾昌利・谷田秀和	河野理恵・前田真美	平川智美・水野雅子	佐々木桂子・平野初江	奥村光弘・上野谷実	奥村光弘・上野谷実	奥村光弘・上野谷実	奥村光弘・上野谷実
第10回	高尾秀一・金島和司	佐藤和憲・渡辺悦二	横山豊・若林彩樹	京極麻里・岡本恵里	平川智美・水野雅子	佐々木桂子・平野初江	奥村光弘・上野谷実	奥村光弘・上野谷実	奥村光弘・上野谷実	奥村光弘・上野谷実
1994年	徳永俊之・松下誠	西光健二・宇治橋透	若林彩樹・若林彩樹	神尾昌利・谷田秀和	平川智美・水野雅子	佐々木桂子・平野初江	奥村光弘・上野谷実	奥村光弘・上野谷実	奥村光弘・上野谷実	奥村光弘・上野谷実
第11回	高尾秀一・金島和司	西光健二・宇治橋透	横山豊・若林彩樹	河野理恵・前田真美	平川智美・水野雅子	佐々木桂子・平野初江	奥村光弘・上野谷実	奥村光弘・上野谷実	奥村光弘・上野谷実	奥村光弘・上野谷実
1995年	上本徳治・原田好美	小寺邦彦・竹本伸次	花野啓治・井出壯太	星野恵・神	宇田幸代・平川聖子	高橋真由美・佐藤美穂	奥村光弘・上野谷実	奥村光弘・上野谷実	奥村光弘・上野谷実	奥村光弘・上野谷実
第12回	上本徳治・原田好美	中谷正・長谷川聡	藤堂浩敏・松川真由美	河野理恵・前田真美	平川智美・水野雅子	佐々木桂子・平野初江	奥村光弘・上野谷実	奥村光弘・上野谷実	奥村光弘・上野谷実	奥村光弘・上野谷実
1996年	高尾秀一・金島和司	佐藤英昭・中光治 </td <td>鶴岡敏裕・島田浩造</td> <td>神尾昌利・谷田秀和</td> <td>平川智美・水野雅子</td> <td>佐々木桂子・平野初江</td> <td>奥村光弘・上野谷実</td> <td>奥村光弘・上野谷実</td> <td>奥村光弘・上野谷実</td> <td>奥村光弘・上野谷実</td>	鶴岡敏裕・島田浩造	神尾昌利・谷田秀和	平川智美・水野雅子	佐々木桂子・平野初江	奥村光弘・上野谷実	奥村光弘・上野谷実	奥村光弘・上野谷実	奥村光弘・上野谷実
第13回	上本徳治・原田好美	大川泰知・山本直文	岡部泰英・河手庸	星野恵・神	宇田幸代・平川聖子	高橋真由美・佐藤美穂	奥村光弘・上野谷実	奥村光弘・上野谷実	奥村光弘・上野谷実	奥村光弘・上野谷実
1997年	中島輝雄・平田明広	中川明彦・橋本徹	高橋秀久・安井博樹	林いづみ・前原和美	久保節子・高橋芳子	上田美智子・妹尾八千代	奥村光弘・上野谷実	奥村光弘・上野谷実	奥村光弘・上野谷実	奥村光弘・上野谷実
第14回	原田好美・中谷正	牧野清宏・中光治	石川真治・佐藤真一郎	河野理恵・前田真美	平川智美・水野雅子	佐々木桂子・平野初江	奥村光弘・上野谷実	奥村光弘・上野谷実	奥村光弘・上野谷実	奥村光弘・上野谷実
1998年	安達俊紀・前野義夫	岩本博文・吉尾毅	三宅治憲・渡辺恭次	赤木雅子・小島智子	徳毛尚子・橋本恭子	三宅隆子・浜本圭子	奥村光弘・上野谷実	奥村光弘・上野谷実	奥村光弘・上野谷実	奥村光弘・上野谷実
第15回	上本徳治・原田好美	岩本博文・吉尾毅	三宅治憲・渡辺恭次	池見浩子・竹本順子	岩佐直代・斉藤一与	千田彰子・立畑恵子	奥村光弘・上野谷実	奥村光弘・上野谷実	奥村光弘・上野谷実	奥村光弘・上野谷実
1999年	安達俊紀・前野義夫	石原圭二郎・安東知之	柏原和史・妹尾佳明	河野理恵・前田真美	平川智美・水野雅子	佐々木桂子・平野初江	奥村光弘・上野谷実	奥村光弘・上野谷実	奥村光弘・上野谷実	奥村光弘・上野谷実
第16回	前野義夫・相田靖之	矢津研一・渡辺義雄	堀岡浩・堀内勉	河野理恵・前田真美	平川智美・水野雅子	佐々木桂子・平野初江	奥村光弘・上野谷実	奥村光弘・上野谷実	奥村光弘・上野谷実	奥村光弘・上野谷実
2000年	原田好美・城下智彦	石原圭二郎・安東知之	石川真治・佐藤真一郎	竹本順子・横山佳代子	田頭けい子・村上みか	本山千花子・岡田知恵	奥村光弘・上野谷実	奥村光弘・上野谷実	奥村光弘・上野谷実	奥村光弘・上野谷実
第17回	上本徳治・原田好美	鈴木章三・富田博文	坂田裕徳・藤井弘	前田真美・藤井純野	田中香寿・加藤奈保美	池和子・松瀬千恵	奥村光弘・上野谷実	奥村光弘・上野谷実	奥村光弘・上野谷実	奥村光弘・上野谷実
2001年	守次・長谷川聡	安東知之・石原圭二郎	豊田直紀・豊田直紀	戸田靖代・門田知代子	田中香寿・加藤奈保美	池和子・松瀬千恵	奥村光弘・上野谷実	奥村光弘・上野谷実	奥村光弘・上野谷実	奥村光弘・上野谷実
第18回	前野義夫・相田靖之	石原圭二郎・安東知之	表真司・池田壮作	河野理恵・前田真美	竹森好子・西美也	山内淑子・中尾歩	奥村光弘・上野谷実	奥村光弘・上野谷実	奥村光弘・上野谷実	奥村光弘・上野谷実
2002年	上本徳治・原田好美	白神広和・河手庸	平野耕太郎・前川泰伸	河野理恵・前田真美	池見廣枝・佐藤啓子	岡田睦栄・榎本準子	奥村光弘・上野谷実	奥村光弘・上野谷実	奥村光弘・上野谷実	奥村光弘・上野谷実
第19回	原田好美・長谷川聡	前原資邦・加藤隆	大内一成・安井寛之	河野理恵・中尾歩	岡田睦栄・榎本準子	島迫順子・川瀬好江	奥村光弘・上野谷実	奥村光弘・上野谷実	奥村光弘・上野谷実	奥村光弘・上野谷実
2003年	細谷隆浩・小川貴志	高橋伸次・加藤範久	保田健太郎・心石浩義	河野理恵・中尾歩	岡田睦栄・榎本準子	島迫順子・川瀬好江	奥村光弘・上野谷実	奥村光弘・上野谷実	奥村光弘・上野谷実	奥村光弘・上野谷実
第20回	森田洋輔・大嶋幸平	中谷清二・黒田慎一	田中慶・中野恵介	河野理恵・中尾歩	岡田睦栄・榎本準子	島迫順子・川瀬好江	奥村光弘・上野谷実	奥村光弘・上野谷実	奥村光弘・上野谷実	奥村光弘・上野谷実
2004年	鈴木聡・平川隆一	河内義廣・安井寛之	小川朋一・藤岡光輝	河野理恵・中尾歩	岡田睦栄・榎本準子	島迫順子・川瀬好江	奥村光弘・上野谷実	奥村光弘・上野谷実	奥村光弘・上野谷実	奥村光弘・上野谷実

福山市議会議長杯ダブルス歴代勝者

No.2

大会数	男子A級	男子B級	男子C級	男子D級	女子A級	女子B級	女子C級	女子D級	男子4.5才以上	男子5.5才以上
第21回	優勝 谷 征純・松石和典	優勝 高橋昌之・鶴田健太郎	優勝 石村隆幸・山下大輔	優勝 孟出雅紀・藤川延昭	優勝 河野理恵・前田真美	優勝 虫明弘美・森千恵	優勝 藤島志穂・大谷美穂	優勝 立野華世・加度多重子		
2005年	準優勝 緒方慎一・窪田俊介	準優勝 泉 敏 村 上 秀 人	準優勝 中村 修 松 下 充 宏	準優勝 小林聖二・早川尚隆	優勝 真田美樹・岩崎妙子	準優勝 宮下 文 中 人 美 保	準優勝 端本てる子・藤井 栄	優勝 島越圭子・行里 茜		
第22回	優勝 藤田洋輔・大嶋幸平	優勝 大元啓司・佐藤正章	優勝 田辺幸夫・津行浩義	優勝 熊田敏之・横山剛志	優勝 藤藤啓子・山崎五月	優勝 藤島志穂・大谷雅貴	優勝 向井かつみ・西谷雅貴	優勝 掛谷奈穂・島岡美江		
2006年	準優勝 原田好美・岡田宜之	準優勝 表 真 真 司 池 田 壯 作	準優勝 末 澤 豊 藤 安 達 孝 太 郎	準優勝 楓 井 靖 大 山 勲	優勝 河野理恵・池見廣枝	優勝 坂成彰子・岩瀬幸恵	優勝 坂田幸恵・天野伊津美	優勝 中森智秋・藤解富子		
第23回	優勝 松石和典・金島和司	優勝 西 卓 人 今 脇 将 喜	優勝 浦部哲二・三好 彰	優勝 藤井智邦・下 森 聡	優勝 村上紗綾・山下萌子	優勝 西本ひかり・長谷井時代	優勝 島真砂子・高 橋 泉	優勝 沼けいこ・加地由美子		
2007年	準優勝 窪田洋輔・大嶋幸純	準優勝 内田靖士・平松一 郎	優勝 橋本竜治・桑田幸春	優勝 佐藤大輝・松井宏明	優勝 菅原叔恵・山内美里	優勝 兼森丹美・住本昌子	優勝 桑田道代・石田貴子	優勝 宮澤紀子・山根恵美		
第24回	優勝 鯨島冬樹・坂本純生	優勝 成毛充宏・三上智也	優勝 児 玉 剛 高 橋 健 一	優勝 河村直彦・田上 誠	優勝 河野理恵・池見廣枝	優勝 岡本英子・若狭陽子	優勝 高山富美子・山本満智子	優勝 藤解富子・和知和美		
2008年	準優勝 金屋敏弘・土屋正 一	準優勝 窪田勇介・窪田陽介	優勝 宮澤行廣・平山健吾	優勝 長谷川信・上田隼也	優勝 佐藤ひとみ・鈴木留美子	優勝 佐藤ひとみ・鈴木留美子	優勝 円福寺幸子・中森智秋	優勝 高垣朋子・小出 裕 子		
第25回	優勝 尾 園 仁 北 野 雄 平	優勝 藤井智邦・佐々井達矢	優勝 川 口 智 原 正 教	優勝 門井利憲・小林 亘	優勝 眞田美樹・永川寿子	優勝 菅澤智子・橋本由美子	優勝 杉原純子・大村浩子	優勝 古田淳子・北村紗子		
2009年	準優勝 窪田洋輔・大嶋幸平	準優勝 佐藤道博・寺下治 記	優勝 日野出裕也・大森理生	優勝 小田浩治・土屋俊之	優勝 岩瀬知子・押川和恵	優勝 出石真美・中村和恵	優勝 出石真美・中村和恵	優勝 高垣綾子・赤繁由香		
第26回	優勝 尾 園 仁 北 野 雄 平	優勝 窪田道博・寺下治 記	優勝 中原光生・鈴木俊 一	優勝 貞光裕之・山本 高	優勝 眞田美樹・永川寿子	優勝 眞田美樹・永川寿子	優勝 眞田美樹・永川寿子	優勝 眞田美樹・永川寿子		
2010年	準優勝 窪田洋輔・大嶋幸平	準優勝 長 安 英 幸 柳 元 拓 也	優勝 長 安 英 幸 柳 元 拓 也	優勝 桃谷拓也・吉岡駿輔	優勝 尾野理恵・橋本由美子	優勝 瀬良寿英・浜上美千恵	優勝 瀬良寿英・浜上美千恵	優勝 瀬良寿英・浜上美千恵		
第27回	優勝 窪田洋輔・大嶋幸平	優勝 小波英明・木村哲弥	優勝 小波英明・木村哲弥	優勝 橋 高 凱 佐 藤 友 紀	優勝 尾野理恵・北村紗子	優勝 大濱由季・山田清香	優勝 江田志野・小櫻麻由子	優勝 西谷訓子・島田靖子		
2011年	準優勝 土屋光征・金尾敏弘	準優勝 小笹康宏・中村 修	優勝 虫明克典・近 藤 潤	優勝 伊藤秀志・村上雅彦	優勝 野崎和子・岩瀬知子	優勝 瀬良寿英・浜上美千恵	優勝 山本晴美・青山洋子	優勝 橋口良子・宮沢栞水子		
第28回	優勝 窪田洋輔・大嶋幸平	優勝 清水貴由・塩出裕 三	優勝 高野啓二・古川和秋	優勝 河 原 剛 寄 能 直 文	優勝 岡田光恵	優勝 瀬良寿英・浜上美千恵	優勝 宮澤紀子・山根恵美	優勝 中野美恵・松岡桂子		
2012年	準優勝 毛利康人・藤川延昭	準優勝 児玉昌三・鈴木俊 一	優勝 貞光裕之・山本 高	優勝 佐藤卓也・能津光太郎	優勝 長谷井時代・橋本加恵	優勝 江部孝枝・大村典子	優勝 清水真貴子・野田郁恵	優勝 杉原万利子・山口百合子		
第29回	優勝 窪田洋輔・成毛充 宏	優勝 角田直也・友田茂和	優勝 山 本 高 竹 本 博	優勝 藤 井 翼 鳥 越 智 博	優勝 西久保絵里・黒瀬美帆	優勝 加藤順子・堀 直 美	優勝 清水利子・平本有紀	優勝 山内香苗子・山田悦子		
2013年	準優勝 窪田洋輔・大嶋幸平	準優勝 古川和秋・米田寛太郎	優勝 藤 井 弘 浮 田 義 行	優勝 柴田和真・若 林 豪	優勝 眞田美樹・永川寿子	優勝 林 沙 紀 林 い ず み	優勝 大島清美・山内淑子	優勝 花崎仁美・橋本節子		
第30回	優勝 成毛充宏・菅沼俊 夫	優勝 高野啓二・門田晃 明	優勝 端本春輝・長府剛志	優勝 井上裕樹・橋本紀彦	優勝 眞田美樹・永川寿子	優勝 清水利子・平本有紀	優勝 細木美穂・海老原青子	優勝 三谷なつ江・杉原万利子		
2014年	準優勝 金島和司・菅沼俊 夫	優勝 山本峯廣・泉 敏	優勝 小會範久・岩田恵司	優勝 鈴木将徳・岩尾行浩	優勝 眞田美樹・永川寿子	優勝 清水利子・平本有紀	優勝 熊田美奈子・中島麻菜美	優勝 岡本真澄・山田千穂		
第31回	優勝 窪田洋輔・大嶋幸 平	優勝 三谷広城・瀬尾優太	優勝 山田太郎・大原進也	優勝 高橋謙吾・田邊将寛	優勝 眞田美樹・永川寿子	優勝 今井千鶴子・小出 裕 子	優勝 今井千鶴子・小出 裕 子	優勝 花崎仁美・橋本節子		
2015年	準優勝 中原光生・富田博文	優勝 眞光裕之・龍田啓 史	優勝 下 森 聡 永 田 俊 輔	優勝 高橋謙太・谷山佳史	優勝 眞田美樹・永川寿子	優勝 江部孝江・山根 典 子	優勝 稲本澄子・橋本澄子	優勝 草浦恵美子・村上弘美		
第32回	優勝 窪田洋輔・大嶋幸 平	優勝 眞光裕之・高橋佳 宏	優勝 三好隼人・坂 公 通	優勝 門田陽平・菊池祐二	優勝 西久保絵里・山根 月 美	優勝 和知和美・山田 百 合 志	優勝 志多木早苗・北田 章 子	優勝 小林千昌・馬場 昭 子		
2016年	準優勝 岡田浩明・小西雄 二	優勝 端本春輝・長府剛 志	優勝 猪原雅久人・福田 優 弥	優勝 白木安和・清水裕次郎	優勝 眞田美樹・永川寿子	優勝 宮澤紀子・宮澤 紀 子	優勝 島真砂子・青山洋子	優勝 佐藤朋子・小川直美		
第33回	優勝 高橋真一・佐光雄 二	優勝 三好隼人・小會 範 久	優勝 関藤友彦・鳥越智 博	優勝 清水裕次郎・三村 佳 典	優勝 小會美奈子・羽田美和子	優勝 野口利香・宮澤 紀 子	優勝 河田宏弥・立石法 子	優勝 脇本由恵・栗田 恵 子		
2017年	準優勝 窪田洋輔・大嶋幸 平	優勝 山 本 高 榎 本 敦 久	優勝 志 岐 望 三 谷 啓 介	優勝 小島知朗・牧山克 弥	優勝 眞田美樹・永川寿子	優勝 海老原青子・河 村 弘 子	優勝 西谷美咲・川上深 佳	優勝 甲斐仁美・野村 典 子		
第34回	優勝 細谷隆浩・林 智 和	優勝 井岡龍信・重 本 亮	優勝 半田宇人・弓戸 卓 生	優勝 大島絵里・山根 月 美	優勝 沙 紀 佐 藤 加 菜 子	優勝 島田典子・三島 千 奈	優勝 島田典子・三島 千 奈	優勝 濱田倫江・濱田 睦 美		
2018年	準優勝 成毛充宏・高橋大 希	優勝 山本岳史・沼本 典 康	優勝 久安章彦・安部優一 郎	優勝 眞田美樹・山田 智 子	優勝 堀井章恵・田邊 尚 代	優勝 藤沢千勢子・草浦 恵 美 子	優勝 喜 子 池 田 由 美			

福山市長杯ダブルス歴代勝者

大会数	男子A級	男子B級	男子C級	男子D級	女子A級	女子B級	女子C級	女子D級	男子4.5才以上	男子5.5才以上
第1回優勝	上本徳治・原田好美	村上和之・沢崎恵	大村宏・伊東正英		河野理恵・田口智子	久保真弓・谷口章江	安原すみ子・松原穂登		松浦弘訓・桐島岩夫	
1985年準優勝	眞政和男・高尾秀一	桑田伸二・坂田敬志	佐藤道博・山口史男		佐藤千鶴子・藤川宏子	西山栗子・岡崎浩美	金藤典子・山田有美		安藤昌実・山岡重厚	
第2回優勝	上本徳治・原田好美	川田卓也・岡野清史	藤井善昭・山本克己		河野理恵・落合寿子	林信子・中川泉延	原延広佳美・松本真由美		奥村光弘・落合克隆	小山和道・岩本俊男
1986年準優勝	村上登志夫・村上美千夫	三上克則・村上克宏	橋高馨・渡辺勝久		塔本久美子・田口智子	占部淑子・武田伸子	原田里子・竹根栄美子		松浦弘訓・桐島岩夫	
第3回優勝	上本徳治・原田好美	豊山崎幸治	川畑洋二・妻尾作郎		河野理恵・佐藤ひろみ	村上美樹・浅利康子	桑田八重子・平高薫		奥村光弘・落合克隆	
1987年準優勝	村上登志夫・村上美千夫	中林茂三・井寿人	藤井正男・木曾雅治		落合寿子・京尾理津子	秦ふくよ・京極麻里	早川雪枝・吉原三枝		岡田耕治・酒林恒雄	
第4回優勝	上本徳治・原田好美	村上広伸・原中健次	長安雅宣・岡村昭春		神馬博子・池田輝子	林いずみ・岡崎浩美	岡本敏子・高林志津江		馬越初也・亀川俊秀	
1988年準優勝	高尾秀一・杉山貴義	戸田好信・伊東正英	川上俊幸・白石浩利		河野理恵・佐藤ひろみ	松下光子・浜田睦子	村上陽子・渡辺早和美		落合克隆・石井八洲男	
第5回優勝	原田好美・安達俊紀	佐藤敏行・藤井康広	麻生修身・麻生正路		河野理恵・佐藤ひろみ	松下光子・片山尚美	佐能秀子・片山尚美		松浦弘訓・桐島岩夫	
1989年準優勝	高尾秀一・大西雅人		中島正和・禮上隆		河野理恵・前田陽子	岩田美代子・巻畑行子	戸弘美・魚谷公美		佐藤章・山田晃男	
第6回優勝	松岡正己・村上美千夫	矢野恵二・小林圭二郎			河野理恵・前田陽子	松原福子・鳴石明子				
1990年準優勝	上本徳治・原田好美	奥野哲二・成光正明			星野恵・佐藤ひろみ	瀬尾弘子・杉ノ原寛美				
第7回優勝	上本徳治・原田好美	麻生正路・麻生修身	小山文生・山本顕		村上美樹・前田真美	渡辺肇子・西宏子	若林恵子・南陽香代子		佐藤章・高橋健一	
1991年準優勝	早川邦夫・松岡正己	河田清二・藤井誠	山本信仁・坂本哲也		河野理恵・前田真美	渡辺肇子・西宏子	田森由香里・宮原礼子		奥田彰荘・長谷川清博	
第8回優勝	上本徳治・原田好美	祥一・種本一好	網川潤也・雪原浩資		河野理恵・前田真美	吉原三枝・井村文子	久保節子・田中雅子		佐藤章・高橋健一	
1992年準優勝	川川宏行・小越政則	笹井康史・岡田建司	木村三郎・佐々木英祐		長谷川洋子・宮沢輝子	近藤由香里・丹山智子	藤原早苗・丹山智子		奥田彰荘・長谷川清博	
第9回優勝	上本徳治・原田好美	誠・片岡保夫	西井一道・中浜秀幸		河野理恵・伊木恵美	花野照美・内藤節子	上本文子・秋山知子		奥村光弘・成田勝利	
1993年準優勝	高尾秀一・河谷雄二	松永賢治・雪原浩資	佐藤次郎・柳瀬与市		戸田靖代・星野恵	辻小百合・藤原早苗	岩佐直代・斉藤一与		佐藤章・高橋健一	
第10回優勝	上本徳治・原田好美	矢野一明・佐藤道博	門田泰治・高橋雅美		星野恵・神斉子	平知子・豊田紀子	土岐比查恵・安田克江		渡辺邦昭・小西信明	
1994年準優勝	高尾秀一・金島和司	寺尾佳雄・岡本弘司	神原藤樹・土屋恵久		赤上美千恵・真田美樹	秋山知子・土本文子	松浦真由美・原原麻美		横山勝・中山公彦	
第11回優勝	上本徳治・原田好美	吉田隆・前田圭介	竹内光也・坂本好彦		星野恵・神斉子	岡本英子・平井洋子	平田順子・岩瀬法子		前田基治・前田康之	
1995年準優勝	榑崎日呂成・村上浩之	松山朋彦・中島輝雄	佐藤豊彦・重森正光		河野理恵・永川寿子	佐々木桂子・菊地恵子	唐尾美名・寺尾直子		成田勝利・清水一信	
第12回優勝	上本徳治・原田好美	土屋光正・中山和雄	谷田進・羽野啓治		佐伯直記・佐藤耕一郎	長谷川洋子・浜田睦子	木曾比查恵・土本文子		松谷徹美・横山明美	
1996年準優勝	高尾秀一・金島和司	中川明彦・橋本徹	井出壮太・花野野啓治		豊河野理恵・永川寿子	寺西五月・西本晴美	藤井繁子・田中洋子		佐々木恵子・赤木久子	
第13回優勝	高尾秀一・金島和司	大川泰知・山本直文	青山俊治・三村直行		山口陽介・田辺幸夫	豊橋真由美・小笠原明子	山口益美・平田淳奈		忍牧平賢治・中山和雄	柳瀬与市・佐藤次郎
1997年準優勝	中川恒雄・松下誠	井上正行・佐藤道博	井上正和・河手庸		夏森稔・小林真二	豊田伏裕子・西本晴美	天野直子・松山澄江		岩田恵美子・神原智子	茂渡辺悦二・森山博明
第14回優勝	高尾秀一・金島和司	高橋健一・波多野利政	安東知之・石原圭二		岩井克郎・藤原勝	真田美樹・神野恵	千田彰子・岩瀬幸恵		小倉美奈子・富保砂千子	茂渡辺悦二・柳瀬与市
1998年準優勝	中川恒雄・原田好美	高尾秀一・金島和司	石川真治・佐藤真一郎		高村俊太郎・藤田英二	門田知代子・前原和美	岡本とよ子・徳丸益代室		小西信明・中林	
第15回優勝	高尾秀一・金島和司	岩本博文・吉尾毅	中谷清二・赤瀬大心		河野理恵・池見浩子	立川恵子・松石敦子	村上花子・川瀬純子		三井寿人・奥野哲二	
1999年準優勝	中川恒雄・原田好美	柏原和史・妹尾佳明	岡村庄司・田中泰光		坂田裕徳・藤井弘	河竹本順子・松石敦子	村上花子・江草千恵子		中山和雄・東田秀也	
第16回優勝	高尾秀一・金島和司	小寺邦彦・落合基樹	高村俊太郎・渡辺邦治		河野理恵・池見浩子	富保砂千子・村上小み	安原智恵子・美加郷		奥村光弘・成田勝利	
2000年準優勝	上本徳治・原田好美	橋本雷夫・佐藤清則	高村俊太郎・渡辺邦治		尾崎元彦・村上生次	岩崎妙子・真田美樹	田中香寿・加藤奈保美		長谷川清博・奥田彰荘	
第17回優勝	高尾秀一・金島和司	佐藤道博・金尾敏弘	秀登・本田孝		河野理恵・岩崎妙子	神原智子・栗田美智子	青山祐子・増成朱子		小畑恵子・徳毛薫	
2001年準優勝	上本徳治・原田好美	塚原弘二・石川真治	岡村庄司・江原達也		河野理恵・岩崎妙子	千田彰子・岩瀬幸恵	岡本久葉・村上順子			
第18回優勝	高尾秀一・金島和司	佐々木剛・石井達雄	奥野一成・鹿田順一郎		河野理恵・池見浩子	大倉久子・竹内香寿美	虫明弘美・森千恵		古庄藤代・新良貴智恵	
2002年準優勝	川崎真樹・福高祥司	加藤隆・前原賢邦	岡村庄司・江原達也		藤井教証・岡本崇文	真田美樹・岩崎妙子	河村弘子・佐藤加恵		古庄藤代・新良貴智恵	
第19回優勝	川崎真樹・高尾秀一	岡崎功・片岡保夫	家谷谷尚芳・渡辺雄輔		澤澤豊雄・安達孝太郎	前田真美・山口有里	池和子・森近千恵		古庄藤代・市川稚弓	
2003年準優勝	上本徳治・上本	武西光健二・田辺幸夫	河内義夫・安井寛		真田美樹・岩崎妙子	虫明弘美・森千恵	橋本節子・田中貴代美		高山富美子・山口博子	

福山市長杯ダブルス歴代勝者

大会数	男子A級	男子B級	男子C級	男子D級	女子A級	女子B級	女子C級	女子D級	男子4.5才以上	男子5.5才以上
第20回優勝	前野 義夫・相田 靖之	白神 広和・河手 庸平	野耕太郎・浅野 輝行	妹尾 淳司・橋本 嘉雄	真田 美樹・岩崎 妙子	松林 美智子・藤末 くみ	川上 景子・比本 美恵	志多木 早苗・北田 章子		
2004年準優勝	高尾 秀一・金島 和司	前川 泰伸・加藤 充	津行 浩義・南 場 清	青柳 博・平 嘉雄	前田 真美・山口 有里	島迫 順子・川瀬 好江	中村 功見子・武田 江里子	白子 美佐子・岡田 みどり		
第21回優勝	上本 武・岩崎 元春	前田 功児・井本 圭祐	松下 充宏・中村 修	原田 康平・岡部 史尚	斎子・山崎 五月	兼森 丹美・井上 亜紀	坂田 幸恵・天野 伊津美			
2006年準優勝	福本 純・梶井 啓史	前田 明彦・毛利 康人	三好 雅章・武田 勝彦	高橋 大希・土屋 義典	河野 理恵・池見 廣枝	加度 多重子・立野 華世	掛谷 奈穂・鳥岡 美江			
第22回優勝	福本 純・尾関 仁	下部 恵太・高橋 大希	田辺 幸夫・津 江 浩	田丸 集也・志岐 望	前田 真美・吉原 理恵	山迫 晴美・濱本 敬子	頼金 則子・住本 昌子	出石 幸美・北 由美子		
2008年準優勝	梶田 洋輔・大嶋 幸平	高橋 伸次・藤井 範章	武 仁 彦	武 仁 彦	宮口 理恵子・岡田 睦永	大迫 美和・今井 淑恵	大村 典子・中村 直子	国平 幸枝・佐藤 通子		
第23回優勝	梶田 洋輔・大嶋 幸平	山井 陽太郎・江村 雄基	戸田 好信・宮 崎 仁	藤井 智邦・下 森 聡	吉原 理恵・内田 美里	向井 かつみ・西谷 雅貴	鈴木 加恵・森本 直理	中村 あき子・保田 亮子		
2007年準優勝	川崎 真樹・城下 智彦	橋本 秀行・真 正 隆	栗 木 昭浩・細 井 康成	永田 俊輔・小澤 博紀	荒木 絵里子・高 山 英子	白子 美佐子・岡田 みどり	宮澤 紀子・山根 恵美			
第24回優勝	西 卓人・今 崎 将喜	梅田 勝巳・近藤 剛史	平岡 悠一・角 田 直也	藤 井 智 智・木村 哲弥	眞田 美樹・永川 寿子	岩佐 加代子・野崎 和子	畑山 純子・藤井 明美	藤 解 富子・和知 和美		
2008年準優勝	梶田 洋輔・大嶋 幸平	津 幸 夫・津行 浩義	佐藤 淳一・野 島 祐行	大 山 勲・榎 井 靖	岡田 陽子・立野 華世	岡本 英子・若狭 陽子	加藤 玲子・中村 あき子	長田 潤枝		
第25回優勝	尾関 仁・北野 雄平	中村 宜弘・森野 井洋明	広本 将太・志渡 澤晃	大若 林 栄・島田 達也	北村 成・村上 紗綾	妹尾 真紀・堀由 美子	小櫻 麻由子・江田 志野			
2009年準優勝	尾尾 敏弘・東 正 隆	前川 泰伸・大野 達郎	山岡 義彦・長 嶋 秀論	菊地 真導・三浦 貴裕	眞田 美樹・永川 寿子	雁 林 望・谷本 菜摘	桑田 道代・石田 貴子	高垣 綾子・石川 桐子		
第26回優勝	岡田 宜之・藤岡 光輝	橋本 雷夫・武田 勝彦	長安 英幸・柳 元 拓也	長府 剛志・端本 春輝	中村 直子・新良 貴智恵	江部 孝枝・太淵 真奈美	近藤 諒子・宇高 幸江			
2010年準優勝	梶田 洋輔・大嶋 幸平	梶 敏・村上 秀人	宇田 憲司・野 島 祐行	前田 峻宏・橋本 紀彦	西久保 絵里・黒瀬 美剛	渡辺 朋子・中村 あき子	宮澤 紀子・山根 恵美	大本 百恵・林 由加子		
第27回優勝	松石 和典・金島 和司	宮 崎 仁・石田 将朋	清水 貴由・塩 出 裕三	伊藤 秀志・村上 雅彦	眞田 美樹・永川 寿子	天野 伊津美・中川 泉徳	徳 毛 薫・市川 雅弓	橋本 澄子・児玉 明子		
2014年準優勝	梶田 洋輔・大嶋 幸平	中原 光生・鈴木 俊一	谷口 賢治・江 田 昌之	中島 康雅・徳毛 健藏	小倉 美奈子・池見 廣枝	白子 美佐子・岡田 みどり	藤 解 富子・甲斐 順子	宮沢 扶水子・橋口 良子		
第28回優勝	藤岡 光輝・廣川 宏太	清水 貴由・塩 出 裕三	古川 和秋・米田 寛太郎	山之内 一弥・桐島 克文	眞田 美樹・永川 寿子	江田 志野・小櫻 麻由子	島田 靖子・西谷 訓子	掛江 あすか・島田 紗希		
2012年準優勝	眞 弥・金島 和司	長江 信一・佐 崎 克典	宮澤 行廣・平 山 健吾	能津 光太郎・佐藤 卓也	西久保 絵里・池見 廣枝	島迫 順子・川瀬 好江	岡重 琴枝・坂本 美由子	星野 奈緒美・向井 麻記		
第29回優勝	松石 和典・金島 和司	角田 直也・友田 茂和	岡島 克文・野 島 祐行	西村 一・関藤 友彦	小倉 美奈子・岡 くみ	西谷 訓子・林由 加子	河村 弘子・児玉 明子	藤井 明美・芝沼とも子		
2013年準優勝	藤岡 光輝・高橋 真一	貞光 裕之・江 崎 武藤	藤部 克彦・寺下 泰光	工藤 裕晃・西尾 知範	羽田 美和子・平田 睦代	中村 功見子・光成 彰子	保田 亮子・和知 和美	山田 千穂・岡本 真澄		
第30回優勝	下 大介・高 山 豊	熊田 敏之・吉田 浩之	藤 井 智 智・金 秀 範	安藤 悠輝・後藤 雅宏	星野 奈緒美・桃 谷 文	藤井 明美・芝沼とも子	三島 千奈・松本 伸江			
2014年準優勝	藤岡 光輝・高橋 真一	前川 泰伸・早崎 久雄	二宮 章治・喜多村 満洋	開原 悠輝・後藤 雅宏	小倉 美奈子・岡 くみ	中森 智秋・円福 寺幸子	田中 寿美恵・野田 麻里子	山田 千穂・岡本 真澄		
第31回優勝	高橋 眞一・成 毛 安充	原 田 清・押川 浩二	河野 隆征・藤 井 翼	橋 雅明・山崎 孝昭	眞田 美樹・永川 寿子	江部 孝枝・山根 典子	松岡 桂子・橋本 澄子	立石 法子・河田 宏弥		
2015年準優勝	梶田 洋輔・大嶋 幸平	能津 光太郎・横 山 寛	伊藤 秀志・岡本 章吾	藤 雄太・室岡 天	眞田 美樹・永川 寿子	藤原 文世・内田 さくら	橋口 良子・宮沢 扶水子	門田 和子・迫田 宏美		
第32回優勝	成 毛 宏充・高 山 豊	眞光 裕之・高橋 佳宏	伊藤 秀志・岡本 章吾	中川 龍太・水島 直樹	眞田 美樹・永川 寿子	松下 ひとみ・内田 さくら	村上 弘美・峯松 沢加	門田 和子・迫田 宏美		
2016年準優勝	梶田 洋輔・大嶋 幸平	福田 優弥・田畑 悠一郎	藤井 直人・赤 松 恰	河 面 慎・萩原 秀則	眞田 美樹・永川 寿子	小出 容子・中村 あき子	竹 瀨 梢・西谷 美咲	橋本 由恵・柴田 恵子		
第33回優勝	成 毛 宏充・松 村 駿	清水 貴由・塩 出 裕三	小川 秀朗・喜多村 満洋	田坂 一馬・木村 規人	大島 絵里・松浦 希子	海老原 晋子・河村 弘子	西谷 美咲・川上 深佳	高田 純加・井中 友紀子		
2017年準優勝	高橋 昌之・佐藤 友紀	藤 井 智 智・斎 藤 至	門田 陽平・菊池 祐二	河合 真也・堀井 俊彰	浜崎 佳代・内田 さくら	橋口 良子・宮沢 扶水子	小川 貴美子・徳光 裕子	甲斐 仁美・野村 典子		
第34回優勝	成 毛 宏充・高橋 眞一	長江 信一・身深 徳昭	若松 順三・網田 陽平	遠藤 浩貴・河合 真也	大島 絵里・山根 月美	岩岡 麻里子・藤井 明美	佐藤 朋子・小川 直美	橋 喜子・池田 由美		
2018年準優勝	藤岡 光輝・高橋 眞一	鳥越 智博・関藤 友彦	安 彦 昌博・松 岡 良	徳 毛 浩・平 嘉雄	谷末 喬久・野 茂 胡	眞衣 保田 亮子・松岡 桂子	占部 芳美・杉原 万利子	高橋 由美・濱田 達子		

福山市市長杯シングルス歴代勝者

No.1

大会	回数	男子A級	男子B級	男子C級	男子D級	女子A級	女子B級	女子C級	女子D級	男子35才以上	男子45才以上	男子55才以上
第1回	優勝	上本 徳治	古川 昌彦	戸田 好信		落合 寿子	村上 昌子				安藤 昌実	
1985年	準優勝	原田 好美	岡本 吉吉	佐藤 充利		河野 理恵	吉川 ツヤ子				桐島 岩夫	
第2回	優勝	原田 好美	赤尾 功制	川上 和志		落合 寿子					奥村 光弘	小山 和道
1986年	準優勝	中川 恒雄	栗原 昭二	宮沢 裕二		河野 理恵					安藤 昌実	
第3回	優勝	上本 徳治	藤井 康司	三田 弘		河野 理恵	下川 雅子	越迫 道子			落合 克隆	土肥 靖弘
1987年	準優勝	原田 好美	丸山 謙二	榎井 龍彦		佐藤 ひろみ	村上 樹英	吉原 三枝			松浦 弘訓	
第4回	優勝	原田 好美	猪原 彦良	池田 茂良		河野 理恵	枝上 智子	中務 和子		永長 育治	奥村 光弘	
1988年	準優勝	上本 徳治	瀬尾 庄司	小森 猛郎		佐藤 ひろみ	山田 美和子	三浦 由子		渡辺 邦昭	安藤 昌実	
第5回	優勝	原田 好美	宇津野 達己	宮本 享治		前田 陽子	中野 深雪	瀬尾 弘子		永長 育治	奥村 光弘	
1989年	準優勝	上本 徳治	松下 誠	鶴田 敬二		河野 理恵	重政 紀子	藤井 美寿代		石井 八洲男	安藤 昌実	
第6回	優勝	上本 徳治	村上 学典	柚木 康男		河野 理恵	下川 和子	横地位 久代		石井 八洲男	渡辺 邦昭	
1990年	準優勝	安達 俊紀	上橋 礼樹	金本 守人		村上 美樹	榊 吝子	細谷 並子		桑田 伸二	奥田 彰荘	
第7回	優勝	原田 好美	川崎 真史	渡辺 悦二		村上 美樹	西宏 子	谷田部 泰子		井上 善広	奥田 彰荘	
1991年	準優勝	中川 恒雄	竹浪 史郎	山根 基史		前田 真美	三宅 初美	村上 美津子		新谷 敏朗	前田 康之	
第8回	優勝	上本 徳治	豊田 裕之	岩下 美隆		長谷川 洋子	岡野 里香	平知 子		三上 克則	奥田 彰荘	桐島 岩夫
1992年	準優勝	原田 好美	塚本 章則	藤田 仁志		村上 美樹	小川 信子	吉永 浩子		浜中 俊一	成田 勝利	松浦 弘訓
第9回	優勝	上本 徳治	西鉄 二浩	藤屋 光弘	明正 二聡	河野 理恵	佐藤 啓子	松岡 弘美		新谷 敏朗	横山 勝	
1993年	準優勝	高尾 秀一	甲斐 俊治	塚原 木一	二聡	榊 吝子	大月 奈緒美	前原 和美		平岩 勝	渡辺 邦昭	
第10回	優勝	上本 徳治	中川 宏司	野橋 克徳	徳則 徹一	前田 真美	岩崎 妙子	高石 里美		井上 善広	佐藤 和憲	馬越 初也
1994年	準優勝	金島 和司	国本 政司	本原 陽成	徹一	河野 理恵	吉井 智美	渡辺 千加子		伊藤 秀樹	横山 勝	松尾 昭二
第11回	優勝	金島 和司	末田 英治	田中 和也	敏正 也一	前田 真美	門田 知代子	唐川 聖子				
1995年	準優勝	上本 徳治	小川 哲郎	畑井 有健	也一	平	三原 麻美	山地 礼子				
第12回	優勝	金島 和司	益崎 真治	木田 健一	寛	小島 智子	尾後 友和	磯川 恵己子	田頭 幹子			
1996年	準優勝	上本 徳治	砂川 英樹	毛野 啓信	一治	河野 理恵	寺田 和子	井上 直美	壇上 美加			
第13回	優勝	金島 和司	日野 克徳	田田 信卓	一治	岩崎 妙子	黒瀬 美帆	土屋 京子	畑地 佐和子			
1997年	準優勝	上本 徳治	吉村 拓也	羽木 学宏	矢	佐藤 啓子	石間 伏裕子	三原 たかえ	高田 弘美			
第14回	優勝	原田 好美	有木 健一	藤井 剛利	史男	長谷川 洋子	井上 直美	松山 涼香	建野 葉月			
1998年	準優勝	中川 恒雄	松本 康一	大田 博一	史男	真田 美樹	市川 直子	岡本 とよ子	小林 暁子			

福山市市長杯シングルス歴代勝者

大会	回数	男子A級	男子B級	男子C級	男子D級	女子A級	女子B級	女子C級	女子D級
第15回	優勝	上本徳治	東田秀也	赤瀬大心	梶井啓史	真田美樹	藤井純野	富保砂千子	江草千恵子
1999年	準優勝	金島和司	橋本富夫	小畠正靖	豊田聖矢	河野理恵	磯川恵己子	小倉美奈子	金田朋子
第16回	優勝	原田好美	棗田洋輔	泉	佐藤淳一	河野理恵	角本悦子	山口有里絵	藤井陽子
2000年	準優勝	上本徳治	矢津研一	田中	寺岡照恭	真田美樹	田中雅子	川上絵里奈	井上幸子
第17回	優勝	武田守弘	豊田聖矢	細井信宏	岩崎元春	前田真美	檀上美加	竹田みどり	大峠美嘉
2001年	準優勝	上本徳治	奥田彰荘	小畠正靖	藤井	池見廣枝	田中雅子	青山祐子	武田江里子
第18回	優勝	上本武	渡辺将弘	岩崎元春	喜多村満洋	山口有里絵	中尾	虫明弘美	服部由希
2002年	準優勝	川崎真樹	濱田信孝	桐宏	浮田豊光	真田美樹	田中雅子	松尾智子	佐藤弥生
第19回	優勝	金島和司	岩崎元春	小田浩司	小掛宏樹	山口有里絵	杉本尚子	室恵	藤田マサコ
2003年	準優勝	三宅直樹	佐藤清則	坂本純生	松安達孝	池見廣枝	佐藤ひとみ	西本りか子	藤井明美
第20回	優勝	上本武	田頭真二	青柳博	妹尾本淳	山口有里絵	藤井陽子	林沙紀	白子美佐子
2004年	準優勝	川崎真樹	堀江賢二郎	小笹康宏	吉木浩幸	室叔	吉田裕子	服部由希	大村典子
第21回	優勝	上本武	高橋昌之	藤川延昭	高小大	室叔	石黒比奈子	服部由希	円福寺幸子
2005年	準優勝	岩崎元春	渋谷宏	住吉正樹	四上茂野昌公	村上紗綾	武田江里子	加藤順子	中村直子
第22回	優勝	福本純	安達孝太郎	今脇将喜	若松順三	上原典子	立野華世子	長谷井時代	藤井重弥
2006年	準優勝	石和典	川瀬純一	児玉昌三	延平健太	吉原叔	端本てる子	橋本由美子	高橋泉
第23回	優勝	岡田宜之	成毛宏充	三好祐輝	藤大智友	吉原叔	羽田美和子	斉藤智子	谷本菜摘
2007年	準優勝	緒方慎一	江村雄樹	戸好信	浜大崎理	眞田美樹	西谷雅貴	円福寺幸子	植田淳子
第24回	優勝	岡田宜之	近藤剛史	藤井智邦	上野木悠健	岡田陽子	鴨井美奈子	谷本菜摘	後藤重矢子
2008年	準優勝	成毛宏充	原田駿	塚村敏之	長山信陽	見廣枝	大村典子	折戸友美	江田志野
第25回	優勝	尾園仁	細谷隆浩	枝広成紀	尾吉大良	二條真実	妹尾真紀	小野紗輝	石川桐子
2009年	準優勝	金島和司	藤井智邦	崎孝	土屋俊倫	西久保絵里	氷上歩己	小笠原美加奈	中島麻菜美

福山市長杯シングルス歴代勝者

No.3

※2011年よりA級の種目がオープンに名称変更しました

大会	回数	男子オープン	男子B級	男子C級	男子D級	女子オープン	女子B級	女子C級	女子D級
第26回	優勝	大嶋幸平	寺下治記	前田峻宏	端本春輝	西久保絵里	松岡沙生	石川桐子	林由加子
2010年	準優勝	青山裕	吉田浩之	若松順三	能津光太郎	眞田美樹	浜崎佳代	荒木絵里子	清水眞貴子
第27回	優勝	齋田洋輔	杉田和範	清水由	中村祐輝	眞田美樹	石川桐子	越智優果	廣瀬美紀
2011年	準優勝	藤岡光輝	三次浩平	古川和秋	高野啓二	石井悦子	氷上歩巳	近藤諒子	山口百合子
第28回	優勝	橋高凱	清水貴由	鈴村勇希	岡野英健	西久保絵里	江田志野	近藤諒子	谷末香久野
2012年	準優勝	藤友紀	山本峯廣	龍田啓史	鳥越智博	浜崎佳代	武田江里子	政木明日香	星野奈緒美
第29回	優勝	貝原佑哉	河合宣之	井龍信	大原進也	西久保絵里	赤木雅子	星野奈緒美	芝沼とも子
2013年	準優勝	緒方慎一	三好賢	々々木敦史	高久弘志	小林玲奈	谷末香久野	山内淑子	藤井明美
第30回	優勝	成毛宏光	吉田浩之	二宮章治	山田太郎	平田睦代	谷末香久野	芝沼とも子	竹縄梢
2014年	準優勝	橋高凱	富田博文	若松順三	橋本龍太郎	大濱由季	近藤諒子	熊田美奈子	松居士乃
第31回	優勝	山崎義孝	山田太郎	三浦直也	岡田一真	西久保絵里	細木美穂	松尾明子	野坂尚代
2015年	準優勝	成毛宏光	端本春輝	橋本龍太郎	高橋謙太	赤木雅子	坂麻菜美	竹縄梢	小川喜美子
第32回	優勝	山崎義孝	端本春輝	三好隼人	甲斐優希	小林玲奈	坂麻菜美	竹縄梢	芝伐麻里
2016年	準優勝	高橋大希	岡本貴心	喜多村満洋	遠藤浩貴	松井志乃	山田百合子	野坂尚代	堀井章恵
第33回	優勝	佐藤友紀	平濱昭敏	澤紘平	山本岳史	岩田歩	橋口良子	芝伐麻理	上野裕香
2017年	準優勝	松村駿	泉敏	三谷啓介	遠藤浩貴	大島絵里	大嶋清美	小川喜美子	河尾宏恵
第34回	優勝	廣川宏太	田邊佑将	阪本克弥	遠藤浩貴	大島絵里	芝伐麻理	坂井恭子	山根美智恵
2018年	準優勝	熊田尚登	安竹祐輝	山克弥	高須賀自然	岩田歩	堀井章恵	大本納子	高橋由美